

AQUADOM

---

INSTALLATION GUIDE



# AQUADOM Mirror Installation Guide

## IMPORTANT SAFETY INSTRUCTIONS

*When using an electrical furnishing, basic precautions should always be followed, including the following:*



### **DANGER**

**READ AND FOLLOW ALL INSTRUCTIONS BEFORE USING THIS MIRROR.**



### **WARNING**

Risk of electric shock. Connect this furnishing to a properly grounded circuit only. See Grounding instructions.



### **WARNING**

To reduce the risk of burns, fire, electric shock or injury to persons. Use this furnishing only for its intended use as described in these instructions. Do not use attachments not recommended by the manufacturer. Never drop or insert any object into any opening. Do not use outdoors.

## **GROUNDING INSTRUCTIONS:**

This product must be connected to a grounded metal, permanent wiring system, or an equipment-grounding conductor must be run with the circuit conductors and connected to the equipment-grounding terminal or lead on the product.



### **WARNING**

An Electrical option cabinet must be wired to a 20 Amp GFI (Ground Fault Interrupter) protected circuit when used in bathrooms and all other locations required by the National Electric Code.

PLEASE SAVE THESE INSTRUCTIONS FOR FUTURE REFERENCE



# Guía de Instalación de Espejo AQUADOM

## INSTRUCCIONES IMPORTANTES DE SEGURIDAD

*Quando de está usando equipo eléctrico, precauciones básicas deben seguirse, incluyendo las siguientes:*



### PELIGRO

**LEA Y SIGUA TODAS LAS INSTRUCCIONES ANTES DE USAR ESTE ESPEJO.**



### ADVERTENCIA

Riesgo de choque eléctrico. Conecte este equipo a un circuito apropiado de tierra física. **Vea las instrucciones de Aterrizado.**



### ADVERTENCIA

Para reducir los riesgos de quemadura, fuego, choque eléctrico o lastimar a alguien. Utilice este equipo únicamente para el uso previsto como se describe en estas intrucciones. No utilice accesorios no recomendados por el fabricante. Nunca deje caer o introduzca algún objeto dentro de cualquier abertura. No se use en el exterior.

## INSTRUCCIONES DE ATERRIZAJE:

Este producto debe conectarse a una tierra metálica, a un de cableado permanente, o a un conductor de aterrizaje de equipos que debe correr con el circuito de conductores y conectados a una terminal general de aterrizaje de equipos.



### ADVERTENCIA

Una opción eléctrica para el gabinete deba estar cableado a un circuito protegido con un Interruptor de Falla a Tierra (GFI) de 20 Amp cuando se usa en baños y en todas aquellas ubicaciones que requieran la aplicación del Código Eléctrico Nacional (NEC).

**POR FAVOR GUARDE ESTAS INSTRUCCIONES PARA REFERENCIA POSTERIOR**

## CONSIGNES DE SÉCURITÉ IMPORTANTES

*Lors de l'utilisation d'un équipement électrique, des précautions élémentaires doivent toujours être suivies, notamment les suivantes:*



### **DANGER**

**LISEZ ET SUIVEZ TOUTES LES INSTRUCTIONS AVANT D'UTILISER CE MIROIR.**



### **ATTENTION**

Risque de choc électrique. Connecter cette fournir à un circuit correctement mis à la terre seulement. Voir les instructions de mise à la terre.



### **ATTENTION**

Pour réduire les risques de brûlure, d'incendie, de choc électrique ou de blessure. Utilisez cet appareil uniquement pour l'usage auquel il est destiné, comme décrit dans ces instructions. N'utilisez pas d'accessoires non recommandés par le fabricant. Ne jamais laisser tomber ou insérer un objet dans une ouverture. Ne pas utiliser à l'extérieur.

## **INSTRUCTIONS DE MISE À LA TERRE:**

Ce produit doit être connecté à un système de câblage permanent en métal mis à la terre ou un conducteur de mise à la terre de l'équipement doit être branché avec les conducteurs du circuit et connecté à la borne de mise à la terre de l'équipement ou au fil situé sur le produit.



### **ATTENTION**

Une option électrique de l'armoire doit être câblée sur un circuit protégé par un interrupteur de fuite à la terre (GFI) de 20 Amp lorsqu'elle est utilisée dans les salles de bains et tous les autres endroits requis par le code national de l'électricité.

VEUILLEZ CONSERVER CES INSTRUCTIONS POUR FUTURE RÉFÉRENCE



# AQUADOM Mirror Installation Guide

## TOOLS REQUIRED FOR ASSEMBLY

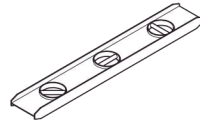
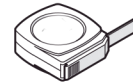
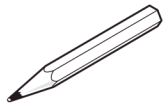
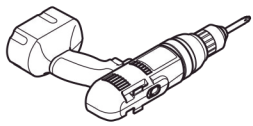

1/8" Drill Bit

## PARTS INCLUDED

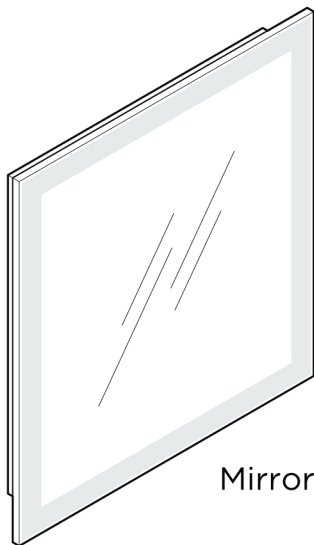

Mirror

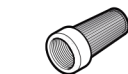

Wire Nuts



Screws

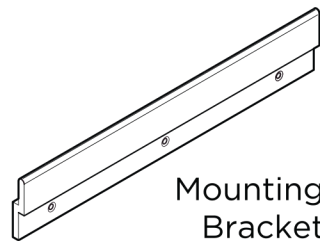

Mounting Bracket

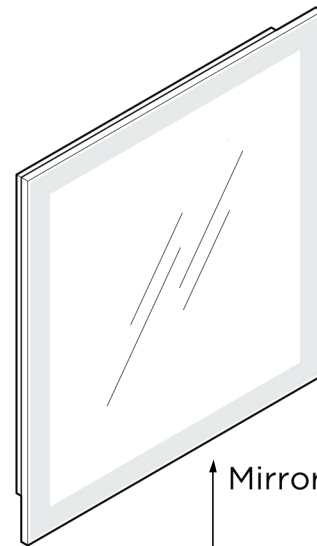

Mirror

Defogger



**NOTE:** Determine overall mirror dimensions before proceeding to installation.

\*All dimensions & specifications are approximate and subject to change without notice.

## HERRAMIENTAS REQUERIDAS PARA EL ARMADO

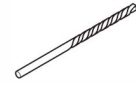
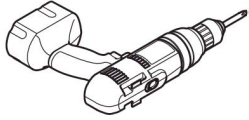

Broca 1/8"

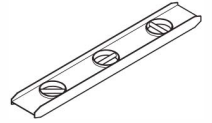
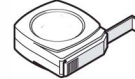

## PIEZAS INCLUIDAS

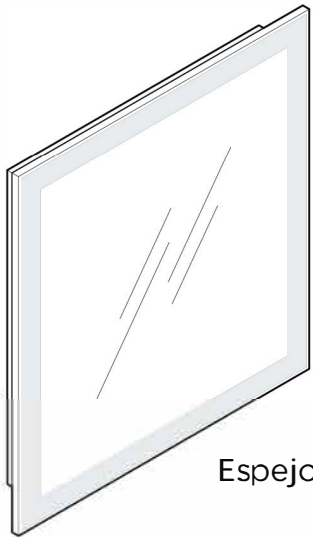

Espejo



Taquetes



Pijas

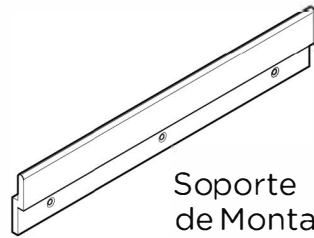

Soporte de Montaje

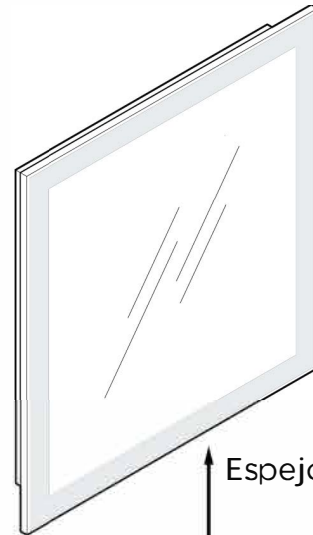

Espejo

Desempañador



 **NOTA:** Determine las dimensiones totales del espejo antes de proceder con la instalación.

\*Todas las dimensiones y especificaciones son aproximadas y están sujetas a cambio sin previo aviso.

## OUTILS REQUIS POUR L'ASSEMBLAGE

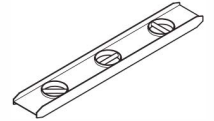
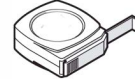
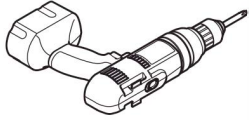

## PIÈCES INCLUSES

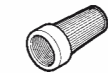
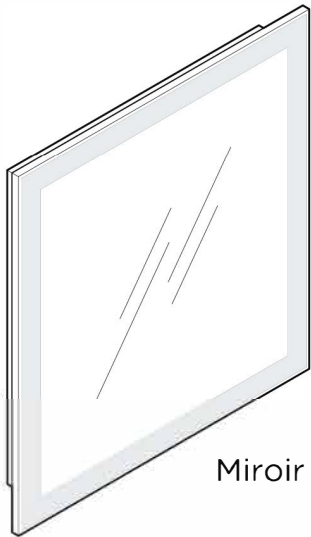

Cheville



Vis

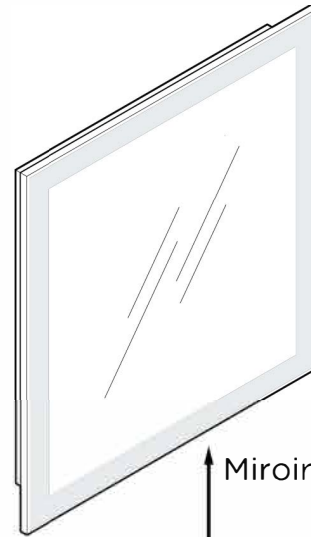
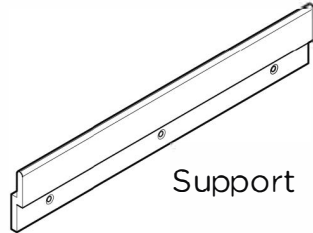

Désembuage



 **REMARQUE:** Déterminez les dimensions hors tout du miroir avant de procéder à l'installation.

\* Toutes les dimensions et spécifications sont approximatives et sujettes à modification sans préavis.

## ELECTRIC CONNECTIONS

**ALL WIRING SHOULD BE DONE BY A QUALIFIED LICENCED ELECTRICIAN**



**WARNING:** Shut off power before wiring the mirror.



**WARNING:** An Electrical option mirror must be wired to a 20 Amp GFI (Ground Fault Interrupter) protected circuit when used in bathrooms and all other locations required by the National Electric Code.



**WARNING:** This mirror must be connected to a grounded, metal permanent wiring system or an equipment-grounding conductor must be run with the circuit conductors and connected to the equipment grounding terminal or lead on the mirror.



**CAUTION:** Requires 120 VAC 20 Amp GFI protected circuit.

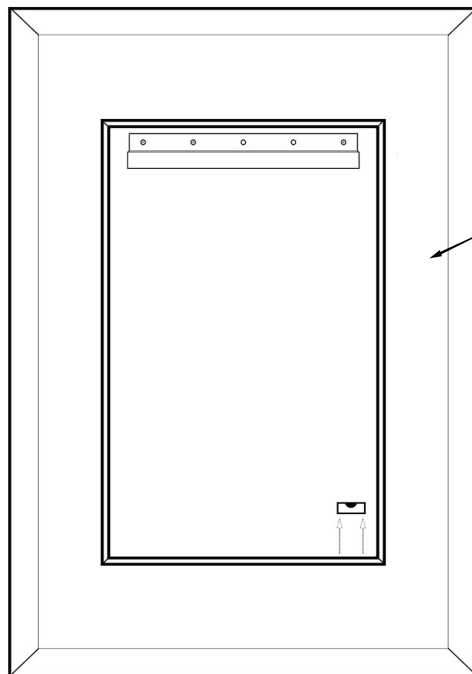

**BACK OF THE MIRROR**

**Electric wiring:** Be sure to provide enough wire to make the proper and safe connection to the Field/Power.

### MIRROR FEATURES

- Ip44 rated Frame/backplate
- 5mm copper free silver mirror
- High output LED lighting:
  - CRI 90+, 1950LM, 4000-4500K CCT, Ip65
- Dimmable touch switch for surface LED
  - Tri-Color LED light; Blue-Cold 6500kelvin
  - Yellow-Warm 2700kelvin
  - White-Mix 4600kelvin
- Defogger with touch switch
- Digital clock



## CONEXIONES ELECTRICAS

**TODO EL CABLEADO DEBE SER HECHO POR UN ELECTRICO CALIFICADO AUTORIZADO**



**ADVERTENCIA:** Desconecte la alimentación antes de cablear el espejo.



**ADVERTENCIA:** La opción eléctrica del espejo debe conectarse a un circuito protegido con un interruptor de falla a tierra (GFI) de 20 Amp si se usa en baños y en toda ubicación que requiera del Código Eléctrico Nacional (NEC)



**ADVERTENCIA:** Este espejo debe conectarse a una tierra, a un sistema de cableado permanente o a un conductor de algún equipo ya aterrizado que corra y se conecte a una terminal de aterrizaje de equipos.



**PRECAUCION:** Require un circuito protegido con un GFI de 20 Amp 120 VCA.

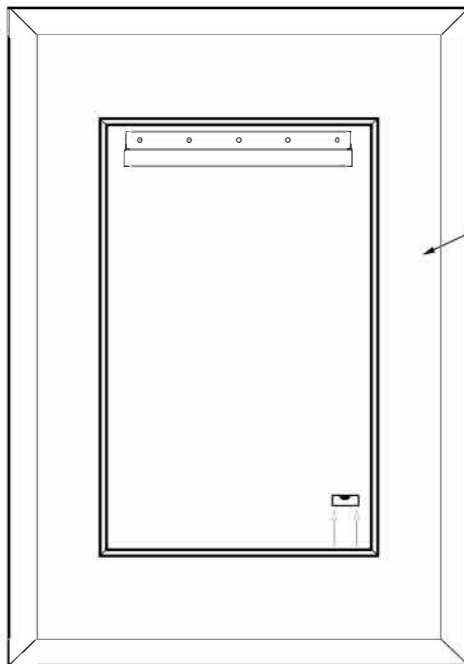

**PARTE POSTERIOR DEL ESPEJO**

**Cableado Eléctrico:** B Asegúrese de proporcionar el suficiente cable para realizar una conexión apropiada y segura Campo/Alimentaciónto.

### CARACTERISTICAS DEL ESPEJO

Marco/Placa de Montaje grado Ip44

Espejo de 5mm lde aluminio libre de cobre

Iluminación LED de alto rendimiento:

CRI 90+, 1950LM, 4000-4500K CCT, Ip65

Interruptor táctil de dimeo para la superficie

Luz LED de 3 colores; Azul-Frío 6500kelvin

Amarillo-Cálido 2700kelvin

Blanco-Combinado 4600kelvin

Desempañador con interruptor táctil

Reloj digital

## CONNEXIONS ELECTRIQUES

**TOUT LE CABLAGE DOIT ÊTRE FAIT PAR UN ÉLECTRICIEN QUALIFIÉ SOUS LICENCE**



**ATTENTION:** Couper le courant avant de câbler le miroir.



**ATTENTION:** Un miroir à option électrique doit être branché sur un circuit protégé par un interrupteur de fuite à la terre de 20 A GFI lorsqu'il est utilisé dans les salles de bain et dans tous les autres endroits exigés par le Code National de l'Électricité (NEC).



**ATTENTION:** Ce miroir doit être connecté à un système de câblage permanent métallique, mis à la terre. Un conducteur de mise à la terre de l'équipement doit être raccordé aux conducteurs du circuit et connecté à la borne de mise à la terre de l'équipement ou au fil du miroir.



**MISE EN GARDE:** Nécessite un circuit protégé par 120 VCA 20 A GFI.

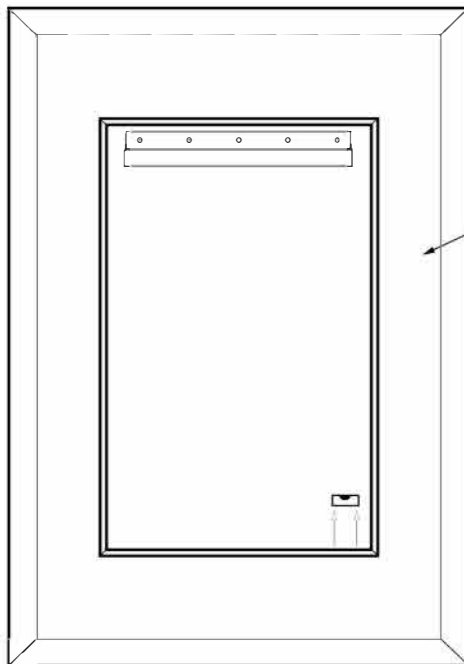

**RETOUR DU MIROIR**

### CARACTÉRISTIQUES DU MIROIR

Cadre / plaque arrière classés Ip44

Miroir argenté sans cuivre de 5mm

Éclairage LED à haut rendement:

CRI 90+, 1950LM, 4000-4500K CCT, Ip65

Interrupteur tactile dimmable pour la surface

LED Tri-Color LED; Bleu-Froid 6500kelvin

Jaune-Chaud 2700kelvin

Blanch-Mix 4600kelvin

Désembuage avec interrupteur tactile

Horloge digitale

**Câblage électrique:** Assurez-vous de fournir suffisamment de fil pour établir une connexion correcte et sûre au champ / à l'alimentation.

# INSTALLATION INSTRUCTIONS

- 1** Measure the distance between the bottom of the mirror and point a.

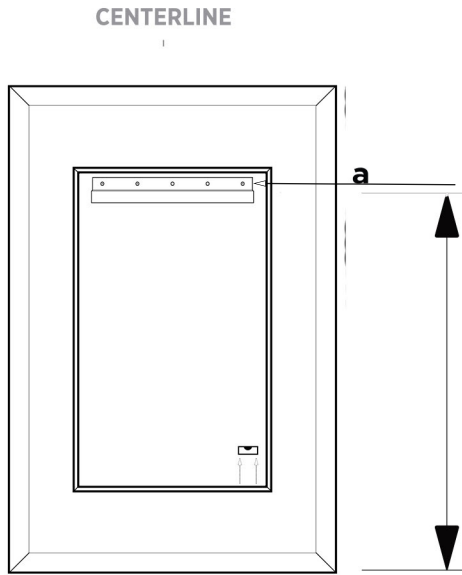

**WARNING:**  
Mounting bracket must be attached to furring strip/channel or wall stud.

- 2** Draw a horizontal line from the point a using a level.

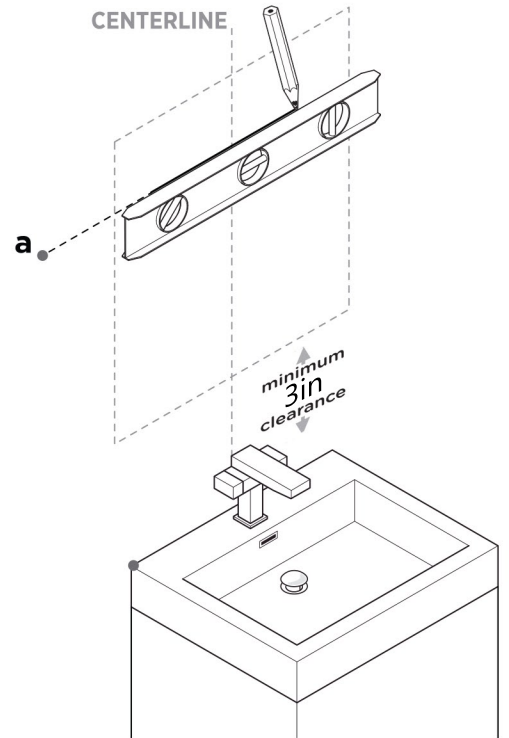

- 3** Attach the mounting bracket to the wall.

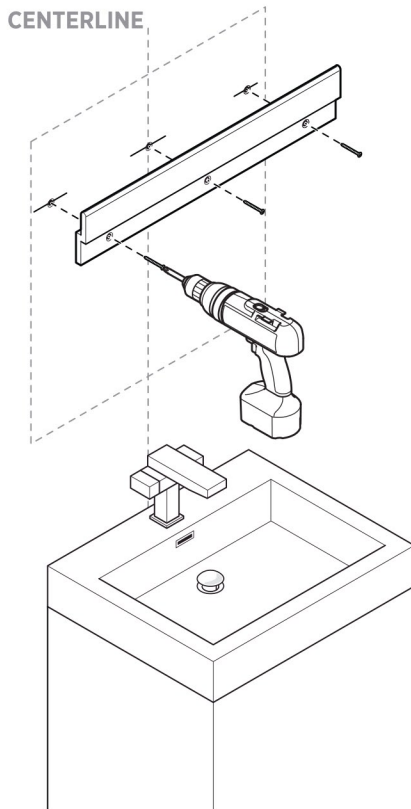

- 4** Connect the Hard Wire to the mirror.

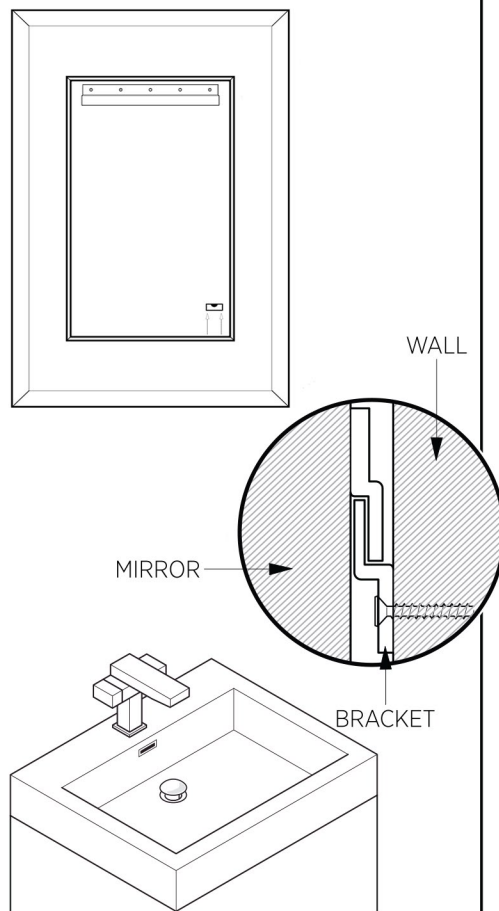

- 5** Hang the mirror on the bracket.

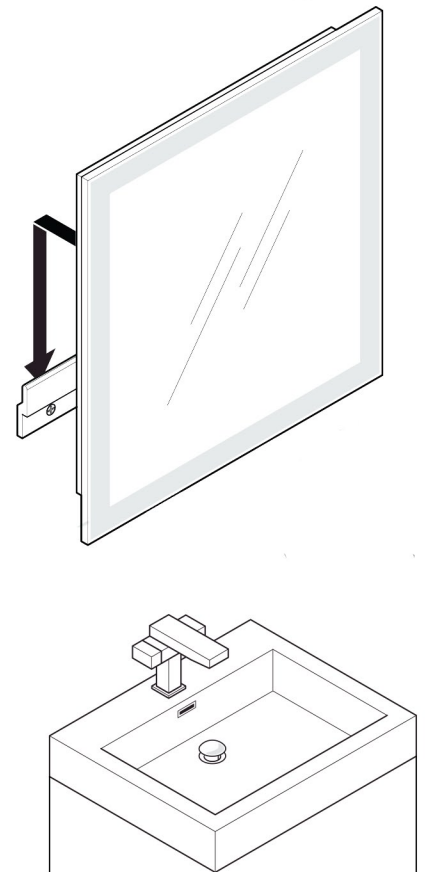

# INSTRUCCIONES DE INSTALACION

- 1** Mida la distancia entre la base del espejo y el punto a.

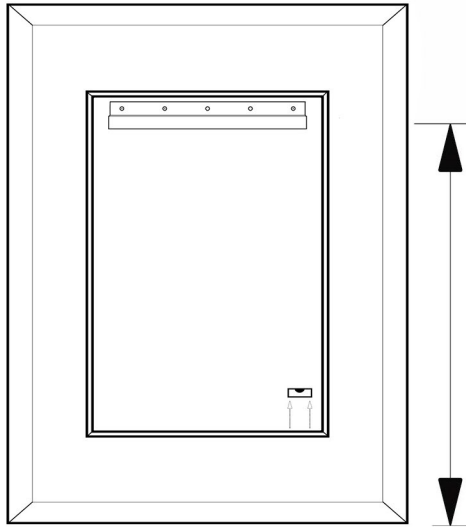

## ADVERTENCIA:

El soporte de montaje debe instalarse a una tira del armazón/canal o travesaño.

- 2** Dibuje una línea horizontal desde el punto a usando un nivel.

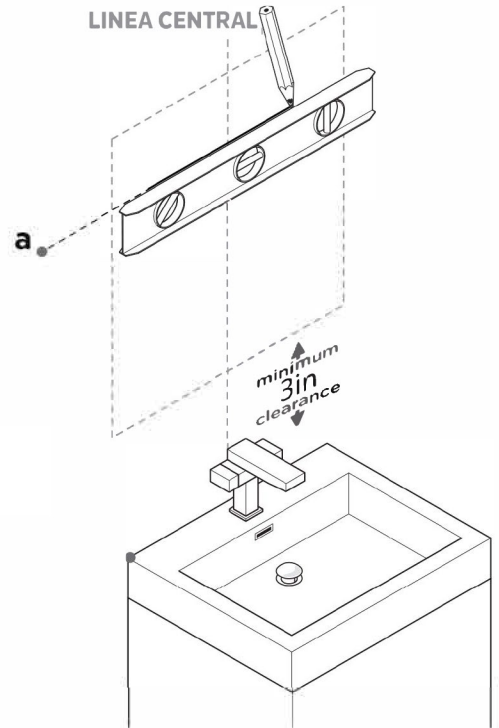

- 3** Instale el soporte de montaje a la pared.

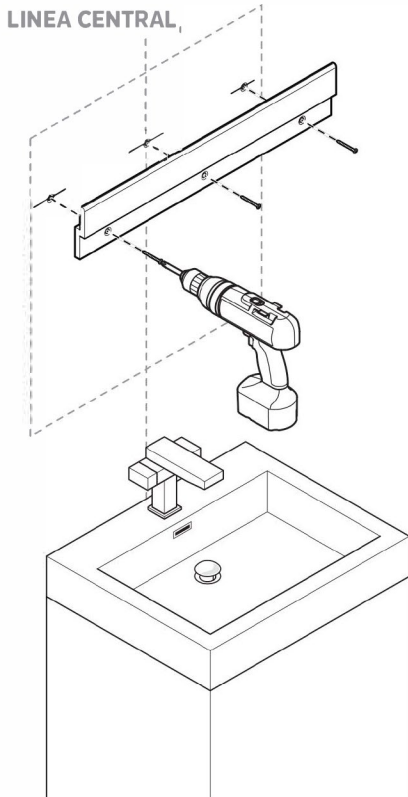

- 4** Conecte el cable principal a la línea de alimentación.

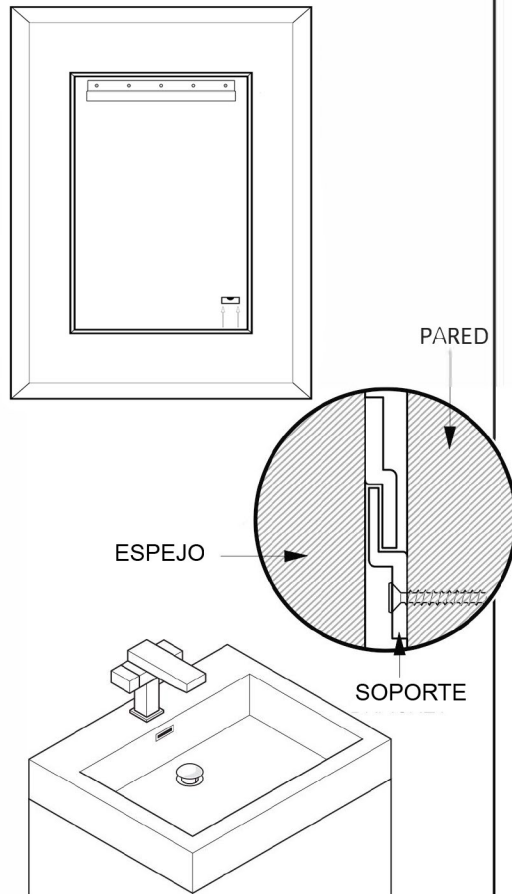

- 5** Cuelgue el espejo al soporte.

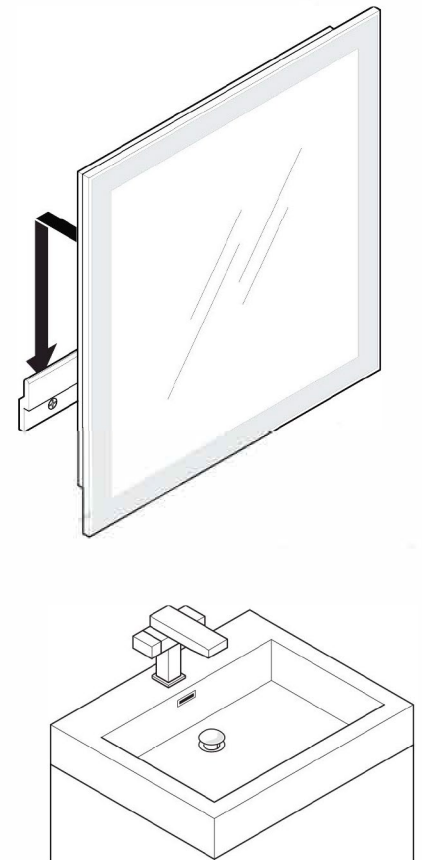

# INSTRUCTIONS D'INSTALLATION

- 1** Mesurer la distance entre le bas du miroir et le point a.

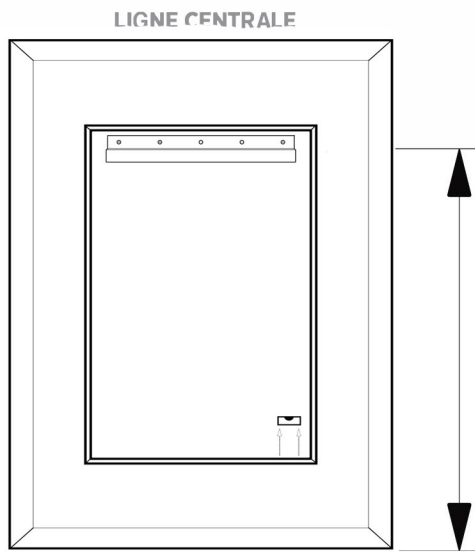

## ATTENTION:

Le support de fixation doit être fixé à la bande de fourrure / au canal ou au montant mural.

- 2** Tracez une ligne horizontale à partir du point a en utilisant un niveau.

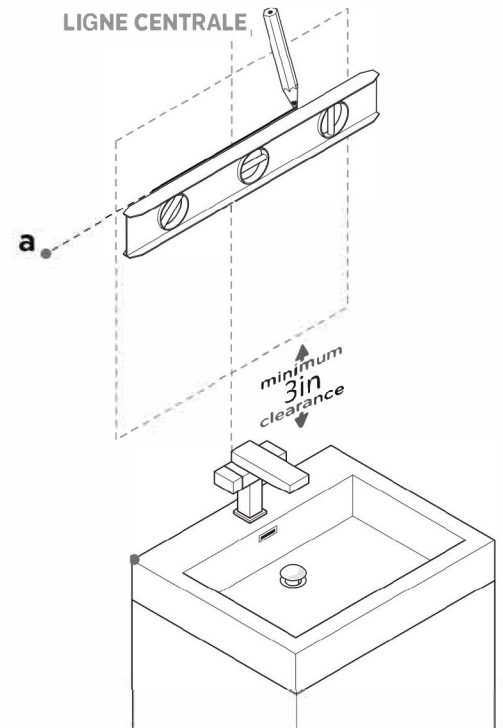

- 3** Fixez le support de montage au mur

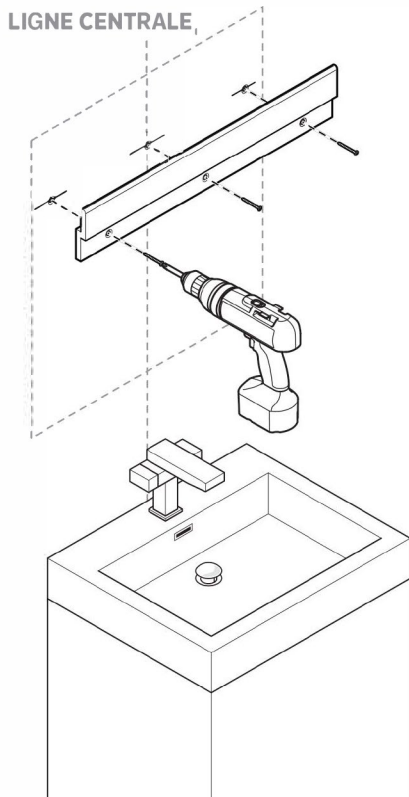

- 4** Connecter le fil dur à la ligne électrique

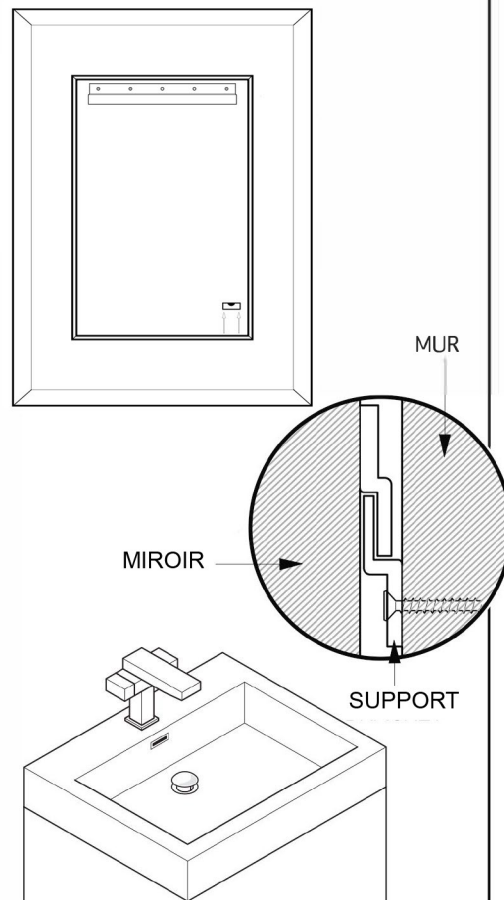

- 5** Accrocher le miroir sur le support.

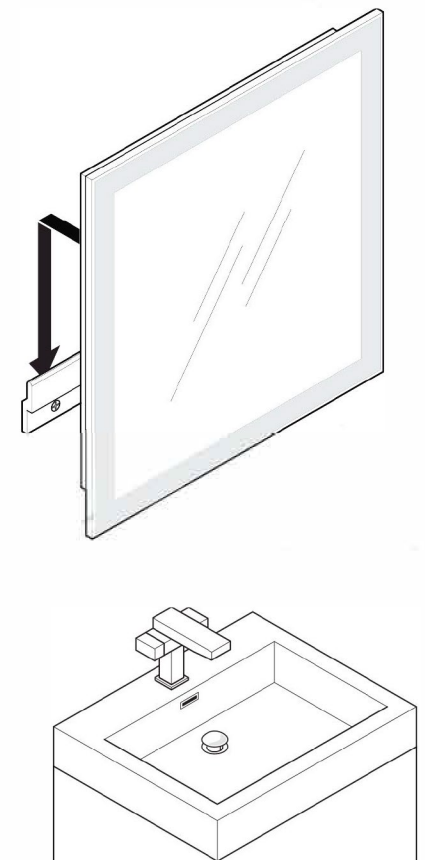

## **3D Lighting, Dimmer Switch, Defogger**

Touch the Light button in order to turn the lighting mechanism on.

Touch the light button again in order to chose the desired light.(cool,warm,mixed)

Touch and Hold the button in order to dim the currently selected light.

Defogger Button can be found on the inside of the cabinet. Top part of the frame.

Mirror Defogger is found on the bottom middle of the frame.

## **How to Customize the Digital Clock**

Facing the mirror place your finger on the on/off button.

Press and hold the button to engage the clock's program mode.

In program mode, the clock will go through 4 number fields with a 3 second break inbetween. To set the time, press the button again while the number is flashing.

## **Iluminación 3D, Interruptor de Dimeo, Desempañador**

Toque el botón de Luz para encender el mecanismo de iluminación. Toque el botón de luz nuevamente para escoger la luz deseada. (fría, cálida, mezclada) Toque y mantenga oprimido el botón para dimear la luz seleccionada. El botón del Desempañador puede encontrarse en el interior del gabinete. Parte superior del marco. El Desempañador del Espejo se encuentra en la parte inferior media del marco.

### **Como personalizar el Reloj Digital**

Mirando de frente al espejo coloque su dedo sobre el botón de encendido/apagado. Presione y mantenga oprimido el botón para encender el modo de programación del reloj. En el modo de programación, el reloj navegará por 4 campos de números con un espacio de 3 segundos entre cada uno. Para configurar el tiempo, presione el botón otra vez mientras esta parpadeando el número.

## **Éclairage 3D, Interrupteur de réglage, désembuage**

Appuyez sur le bouton d'éclairage pour allumer le mécanisme d'éclairage.

Appuyez de nouveau sur le bouton d'éclairage pour choisir l'éclairage souhaité (froid, chaud, mixte).

Appuyez longuement sur le bouton pour atténuer la lumière actuellement sélectionnée.

Le bouton de désembuage se trouve à l'intérieur de l'armoire. Partie supérieure du cadre.

Le Désembueur se trouve sur le milieu en bas du cadre.

## **Comment personnaliser l'horloge numérique**

Face au miroir, placez votre tigre sur le bouton marche / arrêt.

Appuyez sur le bouton et maintenez-le enfoncé pour activer le mode programme de l'horloge.

En mode programme, l'horloge parcourt 4 champs numériques avec une pause de 3 secondes entre chacun. Pour régler l'heure, appuyez à nouveau sur la touche pendant que le chiffre clignote.





# AQUADOM Installation Guide

## WARRANTY

AQUADOM warrants to the original purchaser that it will, at its election, repair, replace, or make appropriate adjustment to products made by this company shown to have significant defects in material or workmanship which are reported to AQUADOM in writing within one (1) year from the date of delivery. AQUADOM is not responsible for installation costs.

The warranty is void in the event the product is damaged in transit, or if damage or failure is caused by abuse, misuse, abnormal usage, faulty installation, damage in an accident, improper maintenance, or any repairs other than those authorized by AQUADOM.

At the expiration of the one-year warranty period, AQUADOM shall be under no further obligation under any warranty, expressed or implied, including the implied warranty of merchantability.

AQUADOM shall not be liable for any consequential damages arising out of or in connection with the use or performance of its products. Some states do not allow limitations on how long an implied warranty lasts or do not allow the exclusion or limitation of incidental or consequential damages, so the above limitation or exclusion may not apply to you.

Any liability against AQUADOM under any implied warranty, including the warranty of merchantability, is expressly limited to the terms of this warranty. Permission to return any merchandise under this warranty must be authorized by AQUADOM and returned prepaid by the purchaser.



# Guía de Instalación AQUADOM

## GARANTÍA

**AQUADOM garantiza al primer comprador que, a su elección, reparará, reemplazará o hará los ajustes apropiados a los productos fabricados por esta compañía que demuestren tener defectos significativos en material o mano de obra los cuales hayan sido reportados a AQUADOM por escrito dentro del primer (1) año desde la fecha de entrega.**

**AQUADOM no se hace responsable por costos de instalación.**

**La garantía no es válida en el caso de que el producto haya sido dañado durante el tránsito o si el daño o falla es causado por abuso, mal uso, uso anormal, instalación errónea, daño por accidente, mantenimiento inadecuado, o cualquier otra reparación hecha por otros diferentes a los autorizados por AQUADOM.**

**Al término del período de garantía de un año, AQUADOM no tendrá la obligación de proporcionar alguna otra garantía, expresa o implícita, incluyendo la garantía implícita de comerciabilidad.**

**AQUADOM no se responsabilizará por ningún daño resultante que surjan de o se relacione con el uso o desempeño de sus productos. Algunos estados no permiten limitaciones en el tiempo de duración de una garantía implícita o no permiten la exclusión o limitación de accidentes o daños resultantes, por lo que la limitación o exclusión anterior podría no aplicar para usted.**

**Cualquier responsabilidad en contra de AQUADOM bajo cualquier garantía implícita, incluyendo la garantía de comerciabilidad, está expresamente limitada bajo los términos de la presente garantía. La autorización de devolución de cualquier mercancía bajo esta garantía debe ser autorizada por AQUADOM y el envío de devolución prepago por el comprador.**



# Guide d'Installation AQUADOM

## GARANTIE

**AQUADOM garantit à l'acheteur initial qu'il réparera, remplacera ou apportera, le cas échéant, les ajustements appropriés aux produits fabriqués par cette société et présentant des défauts de fabrication importants qui seront signalés à AQUADOM par écrit dans un délai d'un (1) an. à partir de la date de livraison. AQUADOM n'est pas responsable des coûts d'installation.**

**La garantie est annulée si le produit est endommagé pendant le transport, ou si le dommage ou la défaillance est causé par un usage abusif, mauvais usage, une utilisation anormale, une installation défectueuse, un accident, un entretien inadéquat ou des réparations par autres que celles autorisées par AQUADOM.**

**À l'expiration de la période de garantie d'un an, AQUADOM n'aura plus aucune obligation, sous aucune garantie, explicite ou implicite, y compris la garantie implicite de qualité marchande.**

**AQUADOM ne peut être tenu responsable des dommages indirects résultant de l'utilisation ou de la performance de ses produits ou liés à l'utilisation de ces produits. Certains états n'autorisent pas de limitation de la durée d'une garantie implicite ou n'autorisent pas l'exclusion ou la limitation des dommages accessoires ou indirects. Par conséquent, la limitation ou l'exclusion ci-dessus peut ne pas s'appliquer à vous.**

**Toute responsabilité vis-à-vis d'AQUADOM en vertu d'une garantie implicite, y compris la garantie de qualité marchande, est expressément limitée aux conditions de cette garantie. La permission de retourner toute marchandise dans le cadre de cette garantie doit être autorisée par AQUADOM et renvoyée prépayée par l'acheteur.**