

Muskoka®

ELECTRIC FIREBOX

FOYER ÉLECTRIQUE

HOGAR ELÉCTRICO

USE AND CARE GUIDE | GUIDE D'UTILISATION ET D'ENTRETIEN | GUÍA DE USO Y CUIDADO

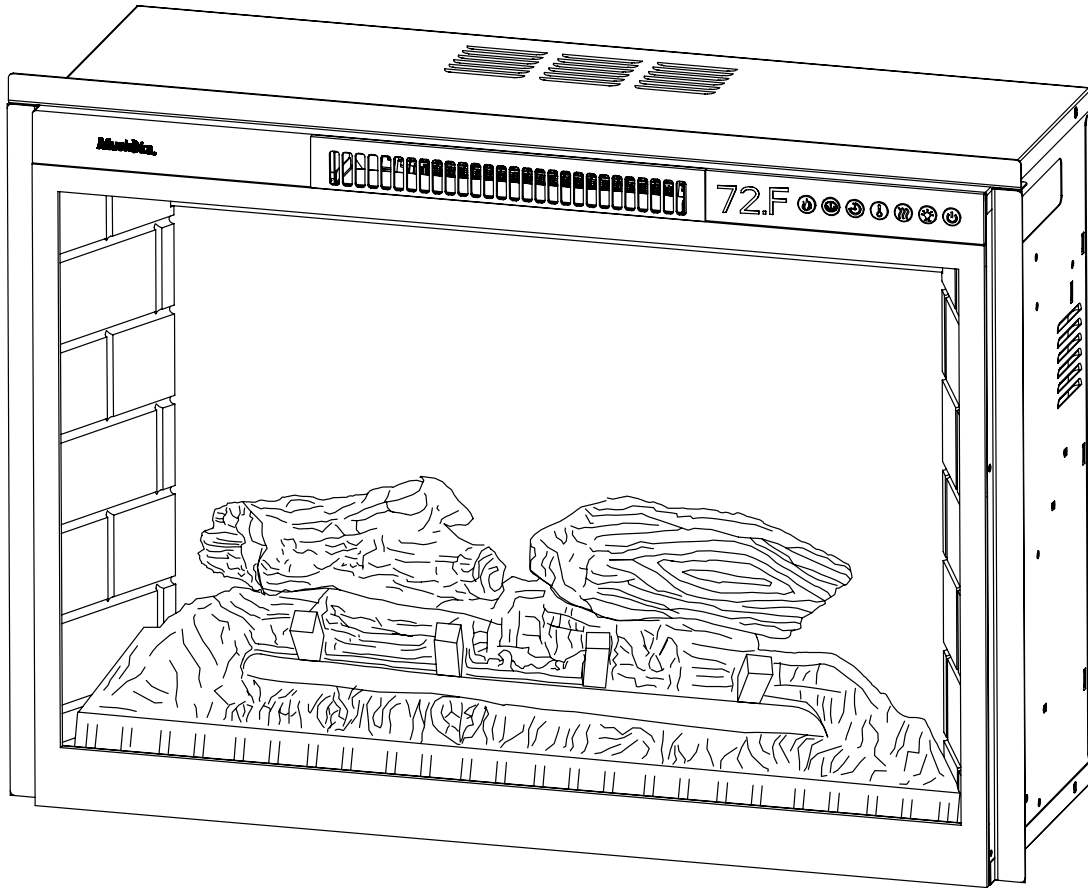

25-1000-001 / GLF-2505 / GLF-2507



**IMPORTANT:
SAVE THESE
INSTRUCTIONS.**

**PLEASE READ THIS MANUAL BEFORE
INSTALLING AND USING APPLIANCE**

WARNING!
IF THE INFORMATION IN THIS MANUAL IS NOT FOLLOWED
EXACTLY, AN ELECTRICAL SHOCK OR FIRE MAY RESULT
CAUSING PROPERTY DAMAGE, PERSONAL INJURY OR LOSS OF LIFE.

Retain this manual for future use.

**IMPORTANT :
CONSERVER CES
INSTRUCTIONS.**

**VEUILLEZ LIRE CE MANUEL AVANT L'INSTALLATION
ET L'UTILISATION DE VOTRE FOYER**

AVERTISSEMENT!
SI LES RENSEIGNEMENTS DE CE MANUEL NE SONT PAS EXACTEMENT
SUIVIS, UN CHOC ÉLECTRIQUE OU UN INCENDIE PEUT SURVENIR, ET
CAUSER DES DOMMAGES, DES BLESSURES OU LA PERTE DE VIE

Conserver ce manuel pour une utilisation ultérieure.

**IMPORTANTE:
GUARDE ESTAS
INSTRUCCIONES.**

**POR FAVOR LEA LAS INSTRUCCIONES DE
INSTALACIÓN Y DE OPERACIÓN ANTES DE
USAR ESTE CAJA DE FUEGO**

¡ADVERTENCIA!
SI NO SIGUE EXACTAMENTE LA INFORMACIÓN EN ESTE MANUAL, PODRÍA
RESULTAR EN CHOQUES ELÉCTRICOS O INCENDIO QUE PUEDEN CAUSAR
DAÑOS A LA PROPIEDAD, LESIONES PERSONALES O LA PÉRDIDA DE LA VIDA.

Guarde este manual para futuras referencias.

Table of Contents

Table of Contents	2	Hardware Included	6
Safety Information.	2	Package Contents.	6
User Instructions	3	Installation	7
Grounding Instructions	3	Mantel Installation	7
Locating Your Fireplace	3	Operation.	8
Firebox Specifications.	3	Maintenance.	15
Electrical Connection.	3	Glass information.	15
Remote Control.	4	Maintenance of Motors	15
Warranty.	5	Battery Replacement	15
Pre-Installation	6	Care and Cleaning.	15
Planning Installation.	6	Circuit Diagram.	16
Tools Required	6	Troubleshooting.	16
		Service Parts.	17

Safety Information

1. Read all instructions before using this heater.
2. This heater is hot when in use. To avoid burns, do not let bare skin touch hot surfaces. If provided, use handles when moving this heater. Keep combustible materials, such as furniture, pillows, bedding, papers, clothes, and curtains at least 3 feet (0.9 meters) from the front of the heater and keep them away from the sides and rear.
3. Extreme caution is necessary when any heater is used by or near children or invalids and whenever the heater is left operating and unattended.
4. Always unplug heater when not in use.
5. Do not operate any heater with a damaged cord or plug or after the heater malfunctions, has been dropped or damaged in any manner. Return heater to authorized service facility for examination, electrical or mechanical adjustment, or repair.
6. Do not use outdoors.
7. This heater is not intended for use in bathrooms, laundry areas and similar indoor locations. Never locate heater where it may fall into a bathtub or other water container.
8. Do not run power cord under carpeting. Do not cover power cord with throw rugs, runners, or the like. Arrange power cord away from traffic area and where it will not be tripped over.
9. To disconnect heater, turn controls to off, then remove plug from outlet.
10. Connect to properly grounded outlets only.
11. Do not insert or allow foreign objects to enter any ventilation or exhaust openings as this may cause an electric shock or fire, or damage the heater.
12. To prevent a possible fire, do not block firebox air intakes or exhaust in any manner. Do not operate firebox on soft surfaces, like a bed, where openings may become blocked.
13. A heater has hot and arching or sparking parts inside. Do not use in areas where gasoline, paint, or flammable liquids are used or stored.
14. Use this heater only as described in this manual. Any other use not recommended by the manufacturer may cause fire, electrical shock, or injury to persons.
15. Avoid the use of an extension cord because of the risk of overheating the cord and the risk of fire. Extension cords are for temporary use only. If an extension cord must be used, it must be UL/CSA certified, rated at 15A (1875W), 125V maximum with 14 AWG minimum and constructed of two current carrying conductors with ground. A heavy duty extension cord with the shortest length possible for the connection is recommended and must not be longer than 50 ft. (15.2 m). Do not coil or cover the extension cord.
16. This electric fireplace is not designed for "zero" clearance wall and/or cabinet/millwork installations. Accessibility for servicing and maintenance must be possible without disturbing building structures and/or cabinet/millwork finishes.

17. SAVE THESE INSTRUCTIONS



Safety Information (continued)

USER INSTRUCTIONS

1. Any repairs to this appliance should be carried out by qualified/authorized service personnel only.
2. Under no circumstances should this appliance be modified. Parts having to be removed for servicing must be replaced with original "OEM" (original equipment manufacturers) parts only.
3. This firebox is to be cleaned with a damp cloth (water) only.

IMPORTANT: Always unplug the power cord before cleaning the unit. Do not use any abrasive cleaners on the unit.

4. Unplug this firebox when not in use.
5. Remove cardboard support from log set before activating firebox. To remove glass panel see "Installing the ember beds".

GROUNDING INSTRUCTIONS

This heater is for use on 120 volts. The cord has a plug as shown in figure 1A in the diagram. An adapter as shown in figure 1C is available for connecting three-blade grounding-type plugs to two-slot receptacles. The green grounding lug extending from the adapter must be connected to a permanent ground such as a properly grounded outlet box. The adapter should not be used if a three-slot grounded receptacle is available.

(Note: Grounding adapter use prohibited in Canada)

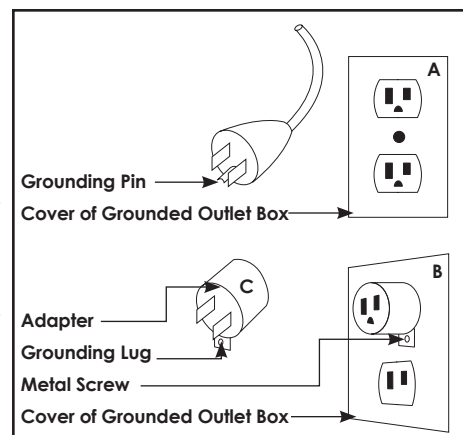

LOCATING YOUR FIREPLACE

When choosing a location for your new fireplace, ensure the general instructions are followed. Also, for best effect install the fireplace out of direct sunlight. It is safe to set the fireplace insert close to non-combustibles.

25-1000-001 SPECIFICATIONS

Fireplace Insert dimensions (w x d x h)	26.4" x 9.5" x 19" 67cm x 24,2cm x 48,4cm
Voltage	120 V
Frequency	60 Hz
Watts • Amps.	1440W • 12A
Heater Rating	4600 BTU's

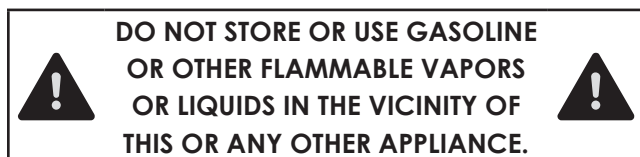

ELECTRICAL CONNECTION

A 15 Amp, 120 Volt, 60 Hz circuit with a properly grounded outlet is required to operate this appliance. Preferably, the fireplace insert will be on a dedicated circuit as other appliances on the same circuit may cause the circuit breaker to trip or the fuse to blow when the heater is in operation. The unit comes standard with a 6 ft (1.8 m) long 3 wire cord, exiting out the back of the fireplace insert. Plan the installation to avoid the use of an extension cord. If an extension cord must be used, it must be a minimum 14 ga, 3 wire with grounding type plug and connector and rated not less than 1875 watts. The extension cord shall not be more than 50 ft (15.2 m) in length.

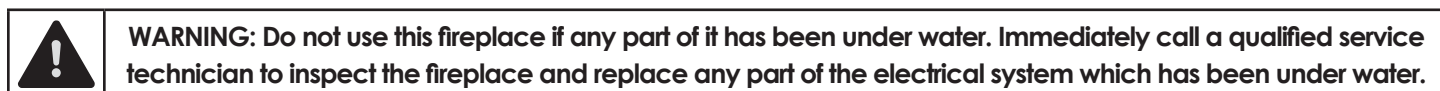

Safety Information (continued)

REMOTE CONTROL

This device complies with Industry Canada license-exempt RSS standard(s). Operation is subject to the following two conditions: (1) this device may not cause interference, and (2) this device must accept any interference, including interference that may cause undesired operation of the device.

This Class (B) device complies with Part 15 of the FCC Rules and Canadian ICES-003. Operation is subject to the following two conditions:

(1) This device may not cause harmful interference, and (2) this device must accept any interference received, including interference that may cause undesired operation. There is no guarantee that interference will not occur in a particular installation. If this equipment does cause harmful interference to radio or television reception, which can be determined by turning the equipment off and on, the user is encouraged to try to correct the interference by one or more of the following measures:

- Reorient or relocate the receiving antenna.
- Increase the separation between the equipment and receiver.
- Connect the equipment into an outlet on a circuit different from that to which the receiver is connected.
- Consult the dealer or an experienced radio/TV technician for help.

This remote control requires 1 Lithium Coin Cell Battery (size CR2025), which is included.

CAUTION: Changes or modifications to this unit not expressly approved by the party responsible for compliance could void the user's authority to operate the equipment.



DO NOT mix old and new batteries.

DO NOT use rechargeable silver oxide cell batteries with remote control unit.

DO NOT mix alkaline, standard (Carbon-Zinc), or rechargeable (Nickel-Cadmium) batteries.

DO NOT dispose of batteries in fire. Improper disposal may cause batteries to leak or explode.



WARNING: Never attempt to disassemble or alter the product in any way not instructed by this manual.

BLUETOOTH® CERTIFICATE

Declaration ID D030802

Qualified Design ID 71830

1 Year Warranty

WHAT IS COVERED

The manufacturer warrants that your new electric fireplace is free from manufacturing and material defects for a period of one year from date of purchase, subject to the following conditions and limitations.

This electric fireplace must be installed and operated at all times in accordance with the instructions furnished with the product. Any alteration, willful abuse, accident, or misuse of the product shall nullify this warranty. This warranty is non-transferrable, and is made to the original owner, provided that the purchase was made through an authorized supplier of the manufacturer. This warranty is limited to the repair or replacement of part(s) found to be defective in material or workmanship, provided that such part(s) have been subjected to normal conditions of use and service, after said defect is confirmed by the manufacturer's inspection. The manufacturer may, at its discretion, fully discharge all obligations with respect to this warranty by refunding the wholesale price of the defective part(s).

WHAT IS NOT COVERED

Any installation, labor, construction, transportation, or other related costs/expenses arising from defective part(s), repair, replacement, or otherwise of same, will not be covered by this warranty, nor shall the manufacturer assume responsibility for same. Further, the manufacturer will not be responsible for any incidental, indirect, or consequential damages, except as provided by law.

All other warranties - expressed or implied - with respect to the product, its components and accessories, or any obligations/liabilities on the part of the manufacturer are hereby expressly excluded. The manufacturer neither assumes, nor authorizes any third party to assume, on its behalf, any other liabilities with respect to the sale of this product. The warranties as outlined within this document do not apply to nonmanufacturer accessories used in conjunction with the installation of this product.

This warranty does not cover the light bulb(s) included with the fireplace.

This warranty is void if: the fireplace has been operated in atmospheres contaminated by chlorine, fluorine, or other damaging chemicals; the fireplace is subjected to prolonged periods of dampness or condensation; the fireplace is altered, willfully abused, damaged by accident, or misused in any way.

Make sure you have your warranty, your sales receipt, and the model/serial number of your product.

DO NOT ATTEMPT TO DO ANY SERVICE WORK YOURSELF. PLEASE CONTACT CUSTOMER SERVICE AT:



1-866-253-0447 Monday to Thursday from 8:30AM to 5:00PM (EST),
Friday from 8:30AM to 4:00PM (EST)



Web: www.greenwayhp.com
Email: support@greenwayhp.com

Canada: 400 Southgate Dr., Guelph, Ontario, Canada, N1G 4P5
USA: 6440 W. Howard Street, Nilas, Illinois U.S.A. 60714

Pre-Installation

PLANNING INSTALLATION

To avoid scratching the finish, assemble the product on a soft, non-abrasive surface, such as carpet or cardboard. Assembly of this product may require more than one person.

TOOLS REQUIRED



Safety Goggles



Phillips screwdriver

HARWARE INCLUDED

Note: Hardware not shown to actual size.

AA

BB

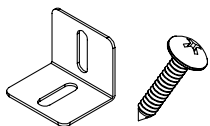

PART	DESCRIPTION	QUANTITY
AA	Mounting Brackets	2
BB	Screws	4

PACKAGE CONTENTS

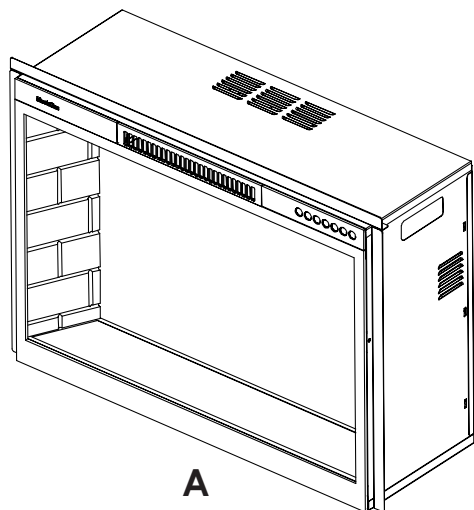

A

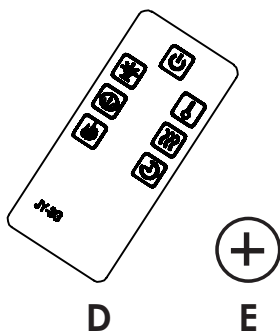

D

E

PART	DESCRIPTION	QUANTITY
A	Fireplace Insert	1
B	Log Set	1
C	Acrylic Crystal	1
D	Remote control	1
E	Battery (pre-installed)	1

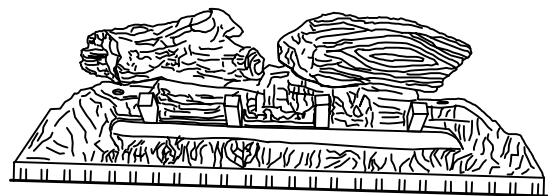

B

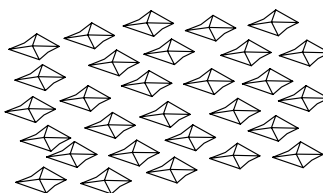

C

Installation

INSTALLING THE EMBER BEDS

You will need one phillips head screwdriver and remove the 3 ember beds from the carton to complete the following instructions:

1. Remove the 2 screws on the left and right sides of the firebox that hold the glass front in place. Carefully remove the glass front.
2. Arrange the ember beds (acrylic crystals or log set) along the inset window ledge at the front of the electric firebox
3. Replace the glass front. Line up the holes on the front with the holes on the firebox and insert and tighten 2 screws to hold the glass front in place.

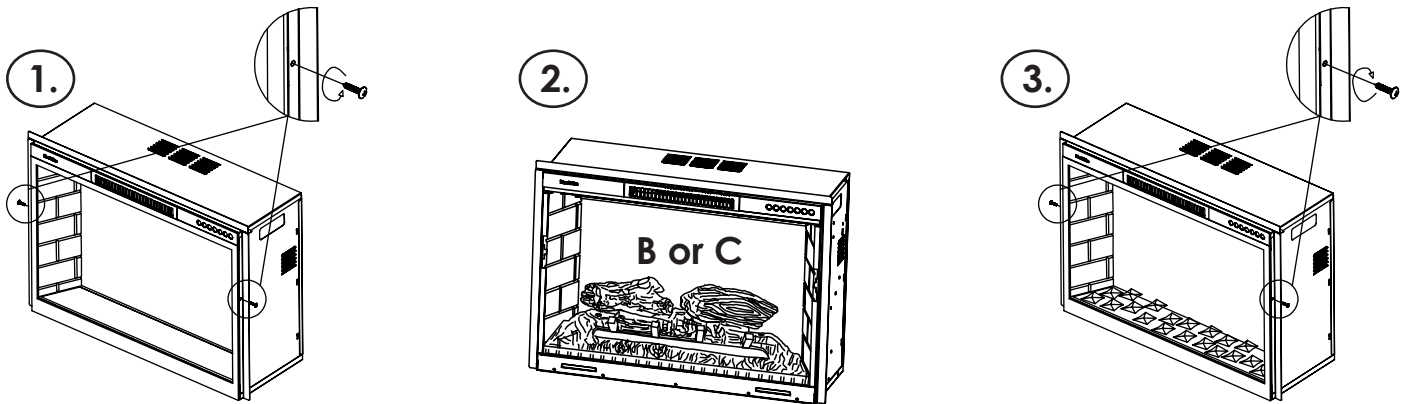

MANTEL INSTALLATION

1. Place the assembled mantel near a 15-amp, 120-volt grounded electric outlet.
2. Place the insert directly in front of the mantel opening.
3. Carefully lift the insert through the center opening in the front of the fireplace. The bottom of the insert has two foam rubber strips to prevent scratching of the hearth base. Slide the insert back through the opening until the metal trim makes contact with the front of the mantel.
4. Install the mounting brackets provided with the insert in the pre-drilled holes on the bottom of the insert (see Figure 2).
5. Carefully position mantel with installed fireplace against wall.
6. Plug the power cord into the 15-amp, 120-volt outlet.

CAUTION: Make sure that the unit is installed so that the power cord is not compressed against or caught on the unit or the mantel and that it has an unobstructed path to the grounded outlet.

Figure 2.

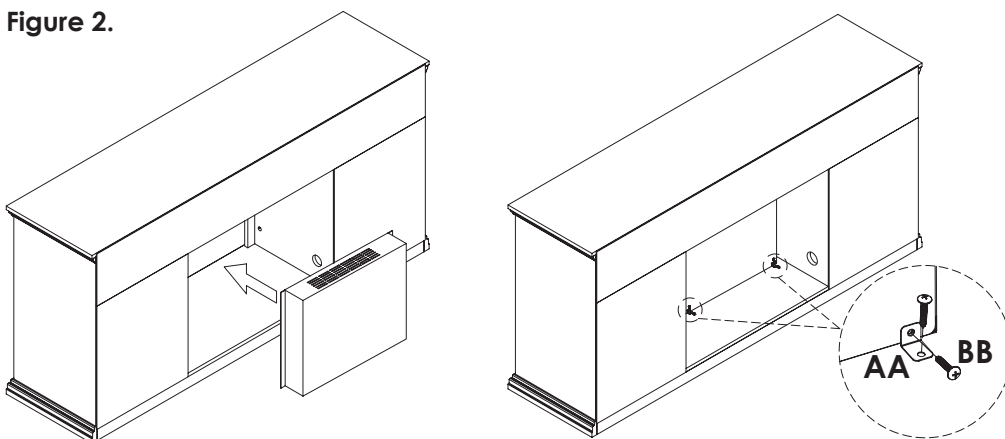

Operation

The fireplace control functions can be accessed in two (2) ways:

1. Using the touchpad control panel, located in the upper right-hand corner of the fireplace.
2. Using the multifunction remote control.

The fireplace features conveniently separate controls for flame effect and for heater control. This allows you to operate the unit in two (2) different modes:

1. **As a full-featured fireplace** - both flame effect and heater are on. This mode allows you to enjoy the look of the fire along with the heat output of a heater.
2. **As a visual effect** - only the flame effect is on, the heater is off. We recommend this mode for warm weather application, when you want the ambiance of a fire, without any heat output.

REMOTE CONTROL INFORMATION

The infrared remote control relies on a line of sight and must be pointed at the flame/screen of the fireplace to work. The remote control unit has the controls required to turn ON/OFF both the main power and the heater. If you prefer, use the touchpad control on the fireplace unit itself. The layout of the buttons on touchpads and remote control unit can be seen in Figures 3 and 4, respectively.

1. Plug your fireplace into a 15-amp, 120-volt power outlet.
2. Turn the power on. Flame will show on the back screen of the fireplace.
3. Remove plastic tab from inside battery compartment to activate remote control.
4. Point the remote control directly at the fireplace flame/screen and use the buttons to operate the fireplace.

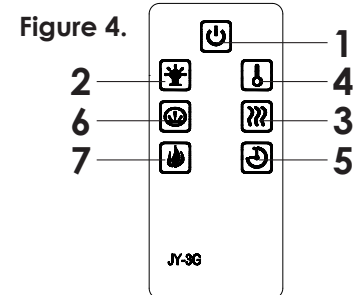
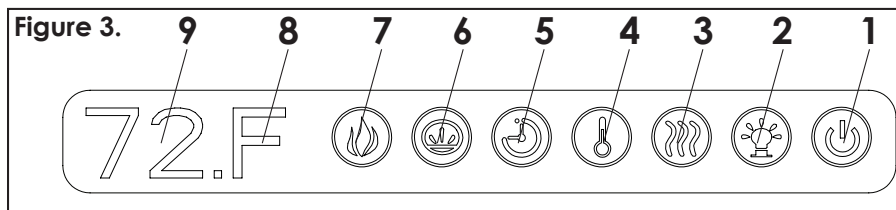
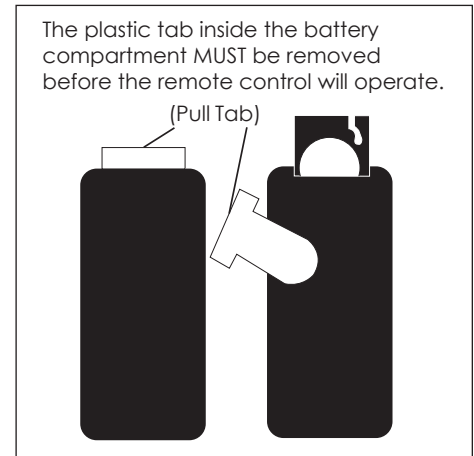

1. MAIN POWER BUTTON

 This button supplies power to all the functions of the fireplace. The Main Power button must be in the **ON** position, either from the remote or on the touch pad for the functions to work.

2. FLAME BRIGHTNESS CONTROL

 This button controls the brightness of the flame effect with settings at High(C3), Medium(C2), and Low(C1). When first turned on, the flame will come on at the highest setting. The log set will remember the last flame setting used, unless power to the unit has been interrupted. Each time the flame button is pressed, the flame brightness increases. The only way to turn off the flame effect completely is to turn off the main power button.

3. HEATER BUTTON

 Heater on / off. There are 2 operation modes:
OFF is to turn off the heater. **ON** is to turn on the heater.

Operation (continued)

4. TEMPERATURE ADJUSTMENT BUTTON

-  This button displays F(Fahrenheit) or C(Celsius) depending on how the temperature mode is set. When the temperature unit is set as 'F', the temperature scope is as follows:
"F" =Fahrenheit temperature 86°F, 84°F, 82°F, 80°F, 78°F, 76°F, 74°F, 72°F, 70°F, 68°F, 66°F, 64°F, 62°F.
"C" =Celsius temperature 30°C, 29°C, 28°C, 27°C, 26°C, 25°C, 24°C, 23°C, 22°C, 21.C, 20°C, 19°C, 18°C, 17°C.

5. TIMER BUTTON

-  This button controls the timer **ON/OFF** and 8-time setting from 1H to 8H. When the Timer is first turned on, it will come on at the shortest time setting (1H). Each time the Timer button is pressed, the time increases 1 hour, up to the longest setting (8 hours). Once the set time expires, all fireplace functions will be automatically turned off.

6. EMBER BED COLOR

-  Pressing the ember bed control button once lights the ember bed. Continue to press the ember bed control button to cycle through different colors of the ember bed.
E1 :Orange E2 :Blue E3: Orange mixed with Blue E4: equals to 3 colors,E1,E2,E3 will cycle each 5 seconds.

7. FLAME COLOR

-  Pressing the flame control button once turns flames on. Continue to press the flame control button to cycle through different colors of the flame. Reference the table for more information.

BUTTON PRESS	FLAME COLOR	DISPLAY
1	Orange	A1
2	Blue	A2
3	Orange & Blue	A3
4	Color Rotation	A4

8. FAHRENHEIT/CELSIUS DISPLAY

This button displays F (Fahrenheit) or C (Celsius) depending on how the temperature mode is set. When the fireplace is first turned on, the Fahrenheit (F) temperature will be displayed. To switch from Fahrenheit to Celsius, or vise-versa, when HEATER is ON, hold HEATER CONTROL button for 10 seconds. The fireplace will remember the last temperature mode setting, and in later use, the display will start at that setting, unless power to the unit has been interrupted.

9. TEMPERATURE/TIMER DISPLAY

This LED display shows the set point for the temperature and timer functions. When either of these functions is activated, the display reflects the set point for five seconds and then fades to black. Any change in the set point of the temperature or timer will reactivate the display, which again fades after five seconds.

HEATER LOCKING FUNCTION

when fireplace is ON, press POWER button for 10 seconds, the HEATER will be locked and the HEATER button on control panel as well as on remote control will be disabled, the purpose of this design is to avoid any mistake that consumer turns on heater on summer, and before the heater being locked, the logset LED will flash 6 times. To un-lock the heater, that needs to press power button for 10 seconds, and before the heater un-locked the logset LED will flash for 6 times

Operation (continued)

BLUETOOTH™ REMOTE APP INSTALLATION INSTRUCTIONS

The following instructions will guide you through the steps necessary to download and install the **free Bluetooth™ mobile remote control app**. Note that the mobile remote control app is only available on the Android and Apple platforms. Please read through all the instructions first before continuing your app installation.

1. DOWNLOAD THE APP FROM YOUR MOBILE PLATFORM APP STORE

Search for "BluetoothFireplace" and download our free Bluetooth™ enabled remote app within your mobile device's preferred app store.



2. BE SURE TO ACTIVATE BLUETOOTH™ ON YOUR PHONE

Open your "settings" on your phone and select Bluetooth™. Tap to activate Bluetooth™ connectivity on your phone.



3. TURN ON YOUR FIREBOX

Press the main power button (1) on the firebox touchscreen control panel to activate the firebox.

4. TURN ON YOUR MOBILE APP

Tap the remote app icon on your mobile device to activate the app.

5. ESTABLISH A CONNECTION TO THE FIREBOX

Tap the <settings> icon to access the app settings. Tap the <Bluetooth™> menu to access the Bluetooth™ connection screen. The mobile device will automatically detect the Bluetooth™ enabled firebox in your immediate vicinity.

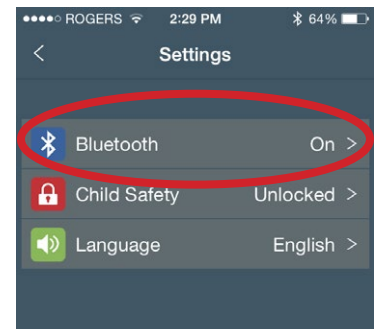

6. VERIFY THE CONNECTION TO THE FIREBOX

Tap <Accredit> to verify the connection between your mobile device and the firebox. This will allow your mobile device to automatically reconnect to your firebox in the future - even if the remote app has been previously deactivated.

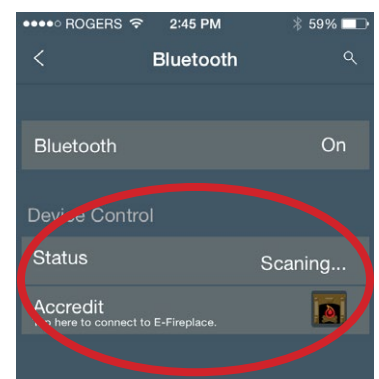

YOUR REMOTE APP IS NOW CONNECTED TO THE FIREBOX

Operation (continued)

The following instructions illustrate the operation of the mobile remote control app once it has been installed on your mobile device. If the app has not yet been installed please read through and follow the instructions on the previous page.

If at any point you'd like to see the tutorial screens in the app - simply tap the question mark icon  in the upper left hand corner of the screen.

1. ACTIVATE THE APP

Tap the app icon on your mobile device to activate the app.

2. ACTIVATE THE FIREBOX

Tap the power icon in the upper right hand corner to activate the firebox. The heat, flame and ember bed images displayed reflect the selected settings on the firebox in your room.

2.

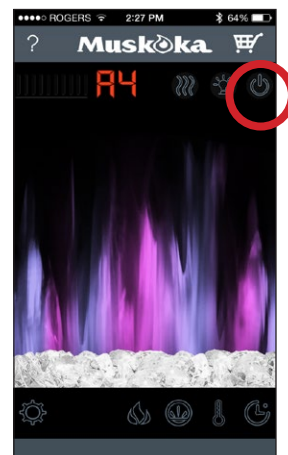

3. COLOR CHANGING EFFECTS

Tap the flame and ember bed images or their icons along the bottom to change their color settings. Choose from Orange, Blue, Orange and Blue and Color Rotation. The images change to reflect the settings on made to the firebox.

3.

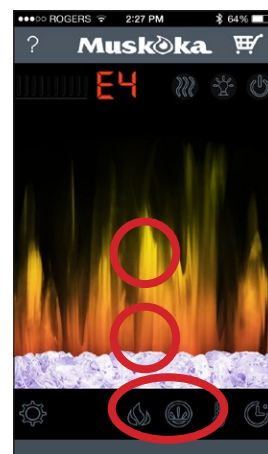

4. FLAME BRIGHTNESS SETTINGS

Tap the lightbulb icon in the upper right hand side to change the flame brightness settings. Choose from high, medium, and low brightness. The flame image's height reflects the change to the brightness settings.

4.

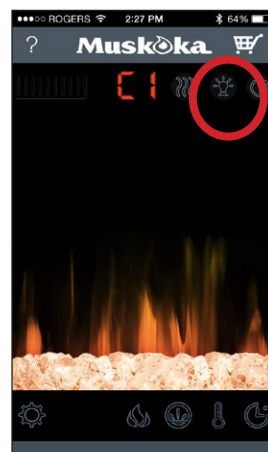

Operation (continued)

5. HEAT SETTINGS (HEAT-OFF)

Heat-off is the default when firebox is first activated, the heat is in the status of off, the heat vent shown in the upper left hand side won't illuminate to show there is no heat output.

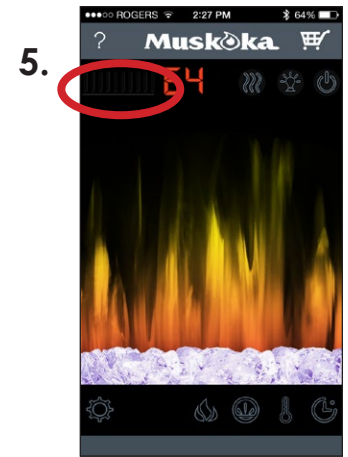

6. HEAT SETTINGS (HEAT-ON)

Heat is in the state of on, the heat vent shown in the upper left hand side will fully illuminate to show there is heat output.

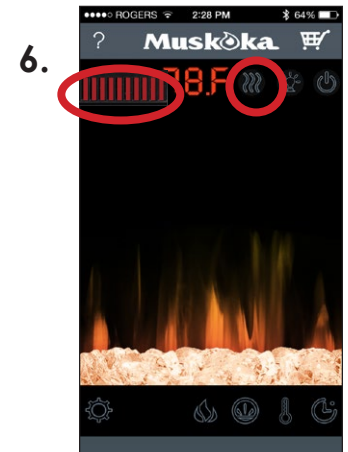

7. THERMOSTAT CONTROL

Tap the thermometer icon to reveal the thermostat indicator. Tap the icon to increase/decrease the thermostat settings. The heat display will change to display the selected temperature. When the thermometer icon is released, the icon and the digital display will return to their original position. To change the display from °F to °C, simply tap and hold the thermostat icon for 5 seconds.

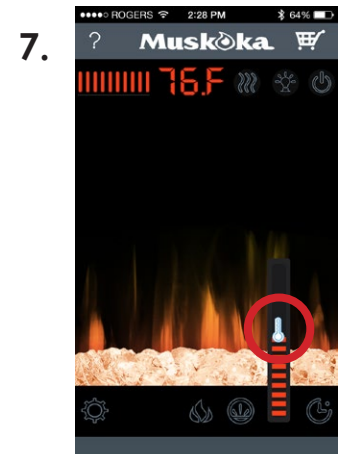

8. TIMER CONTROL

Tap the stopwatch icon to reveal the timer indicator. Tap the icon to increase the timer settings. When the icon is released, the icon and the digital display will return to their original positions.

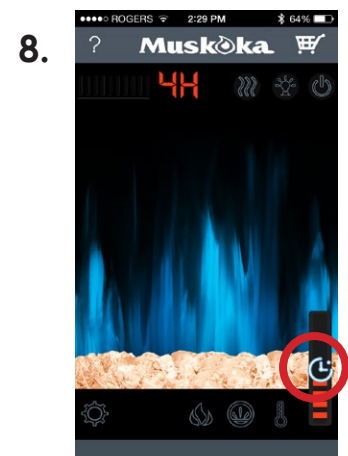

Operation (continued)

9. ADJUST THE APP SETTINGS

Tap the gear icon to access the app settings screen. Note - The Child Safety Lock icon is only visible next to the settings icon when the safety lock has been engaged.

9.

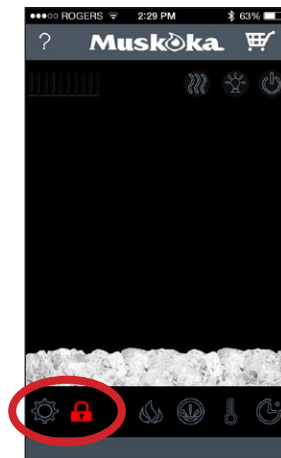

10. MAIN SETTINGS SCREEN

From this screen you can connect the app to the Bluetooth™ activated firebox, engage the no-heat-child safety lock, and adjust the app's language settings.

10.

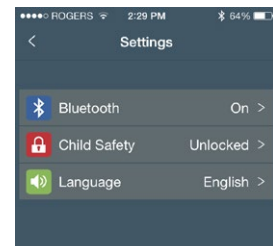

11. BLUETOOTH SCREEN

As indicated in the previous pages in this manual - From this screen you can connect the app to the bluetooth activated firebox, simply activate the firebox's bluetooth pairing mode and tap the firebox when it appears in the "devices" list.

11.

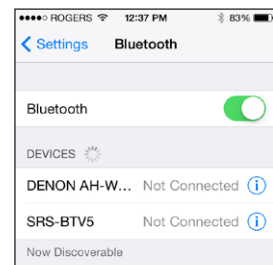
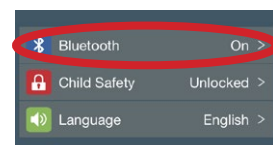

12. CHILD SAFETY LOCK FEATURE

From this screen you can engage the child safety lock to prevent the heater from being activated or the internet being accessed without first entering a 4 digit code. When activated a red lock is visible from the main screen next to the settings icon. To activate the lock enter any 4 digit code of your choice. The app will remember this code until the next time you enter it to deactivate the child lock function.

12.

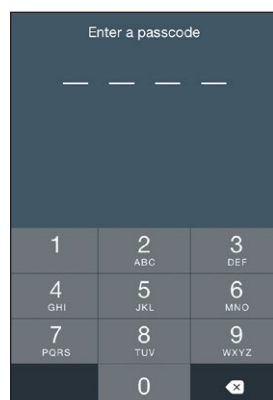
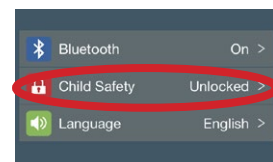

Operation (continued)

13. LANGUAGES

From this screen you can switch between the app's available languages (English, French, and Spanish).

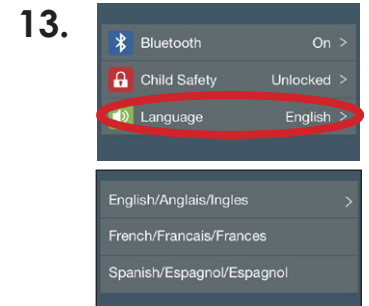

14. SHOP ONLINE

Tap the shopping cart icon in the upper right hand side of the main screen. When NOT in child lock mode) the user's mobile device will direct the preferred web browsing app to the GHP Group inc. online store landing page.



15. THE "WHAT'S NEW" BAR

Swipe up from the bottom to reveal the what's new bar. It shows links to the latest products, blog posts, twitter feed, and our other social media connections / promotional items.



Maintenance



DANGER: Disconnect power before servicing.



WARNING: Any electrical re-wiring of this appliance must be done by a qualified electrician. This wiring must be done in accordance with local codes and/or in Canada with the current CSA C22.1 Canadian Electrical Code, and for US installations, the National Electrical Code ANSI/NFPA NO 70.



WARNING: If repairing or replacing any electrical component or wiring, the original wire routing, color coding and securing locations must be followed.

GLASS INFORMATION

1. Under no circumstances should this product be operated with a broken or chipped glass panel.
2. Do not strike or slam the glass.
3. Do not use abrasive cleansers to clean the glass. Make sure the glass is cool to the touch.
4. This product uses tempered glass. Replacement of the glass supplied by the manufacturer should be done by qualified/authorized service personnel only.

MAINTENANCE OF MOTORS

1. Always disconnect the appliance from the main power supply and allow it to cool before any servicing operation.
2. The motors used on the fan heater and flame blower are pre-lubricated for extended bearing life and require no further lubrication. However, periodic cleaning/vacuuming of the appliance around the air intake and exhaust, as well as the fan heater is recommended. For heavy or continuous use, periodic cleaning must be done more frequently. If the heater blows alternating cold and warm air, check the fan for free movement and for debris restricting air flow. If the fan does not move freely, the unit be turned off and fan replaced immediately in order to prevent further damage to the unit.

BATTERY REPLACEMENT

Please dispose of the used battery per municipal or provincial/state law.

Battery Replacement Procedure: (Size CR2025)

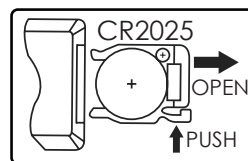

▼ RELEASE



THIS PRODUCT CONTAINS BATTERIES. IF SWALLOWED, IT COULD CAUSE SEVERE INJURY OR DEATH IN JUST 2 HOURS. SEEK MEDICAL ATTENTION IMMEDIATELY.



Care and Cleaning

1. Always turn the heater OFF and unplug the power cord from the outlet before cleaning.
2. Cleaning of the control panel, located in the upper right-hand corner of the fireplace, is to be done only using a soft cloth, slightly dampened in water (if needed, a small amount of dish soap can be added to the water) and dried using a clean, dry soft cloth. Cleaning of the screen diffuser is to be done using only water and lint free cloth. DO NOT use any abrasive on the controls or the diffusing screen.

Circuit Diagram



DANGER: Disconnect power before servicing.

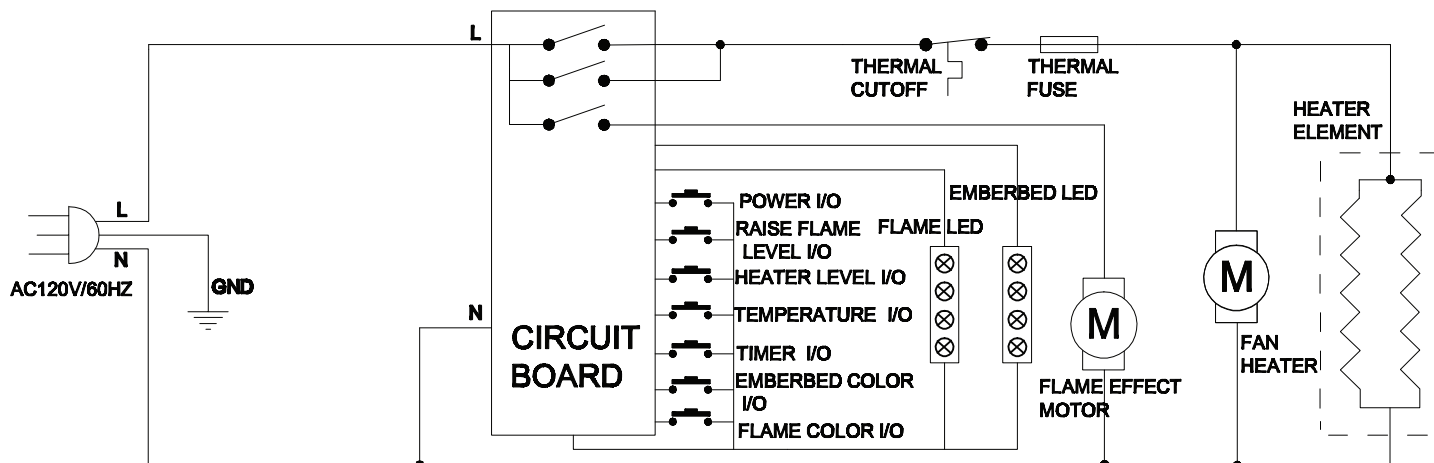

Troubleshooting

PROBLEM	POSSIBLE CAUSE	SOLUTION
The fireplace does not operate.	The fireplace is not plugged in. A circuit breaker is tripped or a fuse blown. The ON/OFF switch is defective. There is loose wiring.	Make sure the fireplace is plugged in to a standard 120V outlet. Check additional appliances on the circuit; ideally the fireplace should be on a dedicated 15-amp circuit. Call customer service. Call customer service.
The power light is ON but the flame effect is not visible.	The fireplace is not operating correctly. The LED strip is not functioning. Loose wiring	Refer to the operating instructions. Call customer service. Call customer service.
The heater is not operating.	Incorrect operation. The heater switch is defective. The heater assembly is defective. There is loose wiring. The vents are dirty or clogged.	Refer to the operating instructions. Call customer service. Call customer service. Call customer service. Unplug the unit. Clear the vent area of dust and debris. Wait ten minutes, plug the unit in again and turn on the heater
There is excessive noise when the heater is operating.	Dirty or clogged blower. The heater assembly is defective.	Refer to Maintenance of Motors in Care and Maintenance. Call customer service.
The power light is ON but the ember bed flame is not flickering.	The LED strip is not functioning. Loose wiring.	Call customer service. Call customer service.
There is excessive noise when the flame is ON but the heater is OFF.	The rotating flame reflector shaft rubbing against the housing. The flame reflector shaft motor is defective.	Open the back of the firebox and reposition the flame reflector shaft. Turn off the unit prior to servicing. Call customer service.

Service Parts

REF.	DESCRIPTION	PART #
1	Top panel	EF251000001AC
2	Left side panel assembly	EF251000002AC
3	Right side panel assembly	EF251000003AC
4	Back panel	EF251000004AC
5	Glass	EF251000005AC
6	Flame panel	EF251000006AC
7	Mounting Bracket kit	EF33405A-12
8	Bracket 1	EF251000007AC
9	Bracket 2	EF251000008AC
10	Air channel	EF251000009AC
11	Flame Reflector	EF23373AS-12
12	Plastic panel	EF251000011AC
13	Left Brick Side Panel	EF251000012AC
14	Right Brick Side Panel	EF251000013AC
15	Plastic Key	EF251000014AC
16	Log Panel	EF251000015AC
17	Control panel	EF251000016AC
18	Projection Screen	EF251000017AC
19	Logset	EF251000018AC
20	Fan Heater	EF251000019AC
21	Synchronous Motor	EFES323020ST
22	Main Board	EF251000020AC
23	Control Panel Circuit Board	EF251000021AC
24	Flame-LED	EF251000023AC
25	Ember bed-LED strip	EF251000024AC
26	Backlight PCB	EF251000025AC
27	Remote control	EF251000026AC
28	Power cord & connector	EF251000010AC
29	Bluetooth™ Board	EF251000022AC

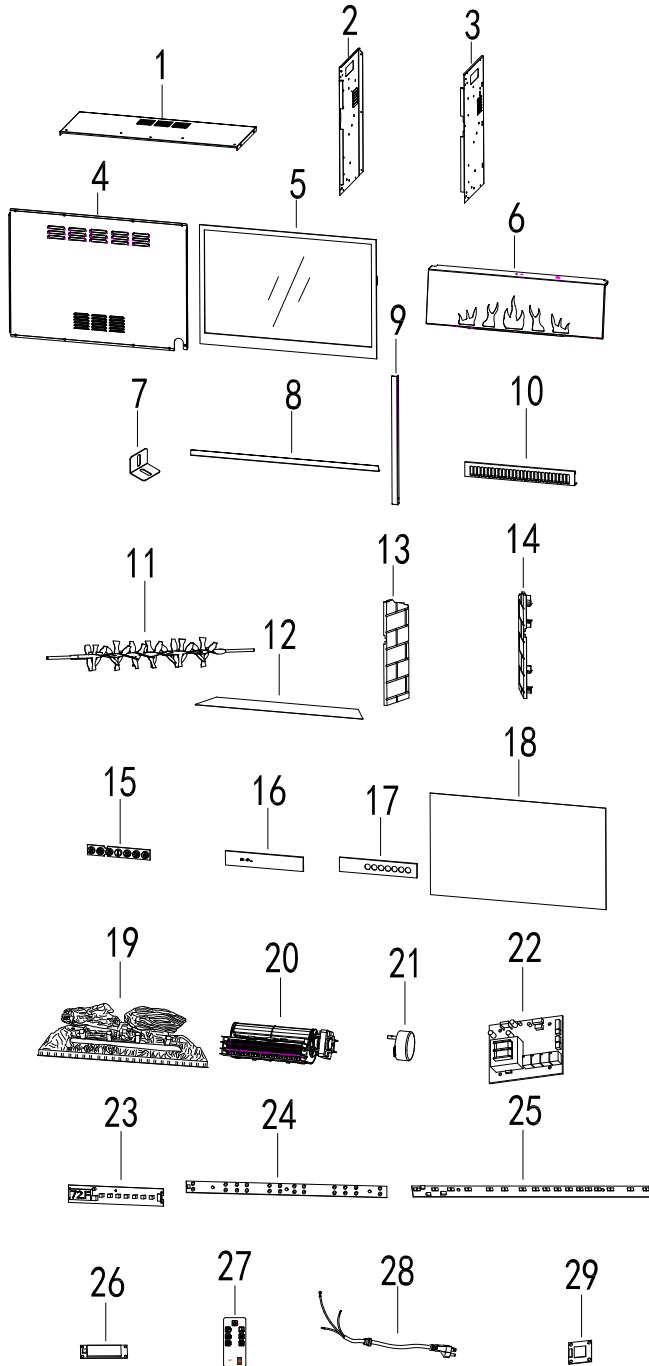

Muskoka®

Muskoka® is a registered trademark of GHP Group ULC.



1-866-253-0447 • www.greenwayhp.com



Table des matières

Table des matières	18	Matériel inclus.	22
Mesures de sécurité	18	Contenu	22
instructions d'utilisateur	19	Installation	23
Instructions de mise à la terre	19	Fonctionnement	24
Positionnement de foyer	19	Maintenance.	31
Spécifications de foyer.	19	Information sur la verre.	31
Branchement électrique	19	Entretien des moteurs	31
Télécommande.	20	Remplacement de pile	31
Garantie.	21	Entretien et nettoyage	31
Pré-installation	22	Schéma électrique	32
Planification de l'installation.	22	Dépannage.	32
Outils requis.	22	Pièces de rechange	33

Mesures de sécurité

1. Lire toutes les instructions avant d'utiliser cet appareil de chauffage.
2. Cet appareil de chauffage est chaud lorsqu'il est utilisé. Pour éviter les brûlures, ne pas toucher aux surfaces chaudes de l'appareil à mains nues. Au besoin, utiliser les poignées pour déplacer l'appareil. Garder les matières combustibles comme les meubles, les oreillers, la literie, le papier, les vêtements et les rideaux à au moins 3 pi (0,9m) du pourtour de l'appareil (avant, côtés, arrière).
3. Il faut user d'une extrême prudence lorsque l'appareil est utilisé par des enfants ou des personnes handicapées, ou lorsque ces derniers sont à proximité et que l'appareil est laissé sans surveillance.
4. Débrancher toujours l'appareil lorsqu'il n'est pas utilisé.
5. Ne pas utiliser un appareil de chauffage pourvu d'un cordon d'alimentation ou d'une fiche endommagés, ni après une défaillance de l'appareil, ni si l'appareil est tombé au sol ou s'il a été endommagé de quelque façon. Retourner l'appareil de chauffage à un atelier de service autorisé pour faire effectuer une vérification, un ajustement des systèmes électriques et mécaniques ou pour toute réparation.
6. Ne pas utiliser à l'extérieur.
7. Cet appareil de chauffage n'a pas été conçu pour être utilisé dans une salle de bain, une salle de lavage ni pour tout autre endroit similaire à l'intérieur. Ne jamais placer cet appareil où il pourrait tomber dans la baignoire ou un contenant rempli d'eau.
8. Ne pas acheminer le cordon sous un tapis. Ne pas couvrir le cordon d'une moquette ou d'un tapis, ou de tout autre matériau similaire. Disposer le cordon à bonne distance des zones de passage, à un endroit où il ne risque pas d'être un obstacle.
9. Pour débrancher l'appareil, tourner la commande en position d'arrêt (OFF), puis débrancher la fiche de la prise murale.
10. Brancher à des prises mises à la terre seulement.
11. Ne laisser aucun objet étranger pénétrer dans les ouvertures de ventilation ou d'échappement pour éviter une décharge électrique, un incendie et les dommages à l'appareil.
12. Pour éviter les risques d'incendie, ne pas obstruer les prises d'admission d'échappement de l'air. Ne pas utiliser le manteau de foyer sur des surfaces souples comme un lit pour éviter d'obstruer les ouvertures.
13. Un appareil de chauffage est pourvu de pièces internes produisant des arcs électriques ou des étincelles. Ne pas utiliser l'appareil dans une pièce où de l'essence, de la peinture ou des liquides inflammables sont utilisés ou entreposés.
14. Utiliser cet appareil de chauffage en suivant les instructions du manuel. Toute autre utilisation du produit non recommandée par le fabricant pourrait être à l'origine d'un incendie, d'une décharge électrique ou de blessures.
15. Évitez l'utilisation d'une rallonge en raison du risque de surchauffer la corde et risque d'incendie. Les rallonges sont pour utilisation temporaire seulement. Si une rallonge doit être utilisée, elle doit être UL / CSA certifié, évalué à 15A (1875W), maximale 125V Avec 14 AWG minimum et construit de deux conducteurs de masse. Une rallonge a piste lourd avec la longueur la plus courte possible pour la connexion est recommandé et ne doit pas être plus long que 50 pieds. (15,2 m). Ne pas embobiner ou de couvrir la rallonge.
16. Ce foyer électrique n'est pas conçu pour mur "zéro" de jeu et / ou installations armoire / menuiserie. Accessibilité pour l'entretien et la maintenance doit être possible sans perturber les structures de construction et / ou finitions armoire / menuiserie.
17. **CONSERVER CES INSTRUCTIONS**

Mesures de sécurité (suite)

INSTRUCTIONS D'UTILISATEUR

1. Toute réparation de cet appareil doit être effectuée par un personnel d'entretien qualifié et autorisé seulement.
2. La modification de cet appareil est absolument interdite. Les pièces qui doivent être déposées pour un service d'entretien doivent être remplacées des pièces d'origine seulement.
3. Le manteau de foyer doit être nettoyé avec un chiffon humide seulement.

IMPORTANT : Toujours débrancher le cordon d'alimentation avant de nettoyer l'unité. Ne pas utiliser de détergents abrasifs pour nettoyer l'appareil.

4. Toujours débrancher l'appareil lorsqu'il n'est pas utilisé.
5. Enlever carton support pour grosse bûche avant d'activer la chambre de combustion. Pour enlever panneau verre voir « Installer le lit de braise »

INSTRUCTIONS DE MISE À LA TERRE

Cet appareil fonctionne sous une tension de 120 volts. Le cordon d'alimentation a été branché comme le montre la figure 1A du diagramme. Un adaptateur, comme le montre la figure 1C, peut être utilisé pour raccorder une fiche à trois broches (mise à la terre) à une prise à deux fentes. La fiche de mise à la terre verte de l'adaptateur doit être raccordée à une mise à la terre permanente (prise de courant mise à la terre). L'adaptateur ne doit pas être utilisé si une prise à trois fentes mise à la terre est disponible. (Notez: Utilisation d'un adaptateur est interdit au Canada)

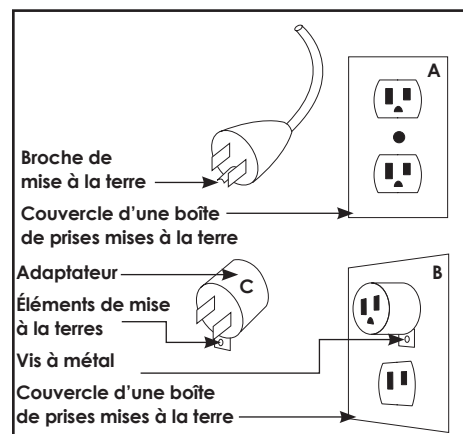

POSITIONNEMENT DE FOYER

Lors du choix de l'emplacement de votre nouveau foyer, s'assurer d'observer les recommandations générales suivantes. De même, pour une apparence optimale, ne pas exposer le foyer directement au soleil. Il est sécuritaire de placer le manteau de foyer électrique à bonne distance de toute matière combustible.

25-1000-001 SPÉCIFICATIONS

Manteau de foyer dimension (w x d x h)	26,4" x 9,5" x 19" 67cm x 24,2cm x 48,4cm
Tension	120 V
Fréquence	60 Hz
Puissance • Intensité	1440W • 12A
Puissance nominale	4600 BTU's

NE PAS ENTREPOSER NI UTILISER DE L'ESSENCE OU TOUTE AUTRE SUBSTANCE OU VAPEUR INFLAMMABLE À PROXIMITÉ DE CET APPAREIL.

BRANCHEMENT ÉLECTRIQUE

Un circuit de 120 volts, 15 ampères, 60 Hz pourvu d'une fiche mise à la terre est nécessaire pour le fonctionnement de cet appareil. De préférence, le manteau de foyer doit être un circuit indépendant et dédié, car les autres appareils sur un même circuit risqueraient de déclencher le disjoncteur lors du fonctionnement de l'appareil de chauffage. L'unité propose de série un cordon d'alimentation de 6 pi (1,8 m) raccordé derrière le manteau de foyer. Planifier une installation qui ne nécessite pas l'utilisation d'une rallonge. Toujours chauffe brancher directement dans une prise de courant / de la prise murale. Si une rallonge doit être utilisée, le câble doit être de calibre 14 à 3 fils et être pourvu d'une fiche avec mise à la terre, en plus d'afficher une capacité nominale d'au moins 1875 watts. La rallonge ne doit pas avoir plus de 50 pi (15.2 m) de long.



AVERTISSEMENT : La construction et le câblage de la prise électrique doivent être conformes aux codes du bâtiment locaux et autres règlements applicables pour réduire le risque d'incendie, de choc électrique et de blessures aux personnes.



AVERTISSEMENT : Ne pas utiliser l'appareil si l'un de ses composants a été en contact avec de l'eau. Faire appel à un technicien qualifié pour procéder à une vérification de l'appareil et remplacer toute pièce du système électrique ayant été en contact avec de l'eau.

Mesures de sécurité (suite)

TÉLÉCOMMANDE

Le présent appareil est conforme aux CNR d'Industrie Canada applicables aux appareils radio exempts de licence. L'exploitation est autorisée aux deux conditions suivantes : (1) l'appareil ne doit pas produire de brouillage, et (2) l'utilisateur de l'appareil doit accepter tout brouillage radioélectrique subi, même si le brouillage est susceptible d'en compromettre le fonctionnement.

Ce dispositif est conforme aux règles de la FCC Partie 15 fonctionnement est soumis aux deux conditions suivantes: (1) Ce dispositif ne peut pas provoquer d'interférences nuisibles, et (2) cet appareil doit accepter toute interférence reçue, y compris les interférences qui peuvent provoquer un fonctionnement indésirable. Il n'existe aucune garantie contre des interférences se produisant dans le cadre d'une installation particulière. Si l'équipement engendre des interférences nuisant à la réception radio ou télévisuelle (ce qui peut être déterminé en le mettant hors tension, puis en le remettant sous tension), vous êtes encouragé à tenter d'y remédier en ayant recours à l'une des mesures suivantes:

- Réorienter ou déplacer l'antenne réceptrice.
- Augmenter la séparation entre l'équipement et le récepteur.
- Brancher l'équipement à une prise sur un circuit différent de celui sur lequel le récepteur est branché.
- Consulter le revendeur ou un technicien radio/TV expérimenté pour obtenir de l'aide.

La télécommande nécessite 1 pile au lithium (type CR2025), qui est incluse.

Avertissement: Les modifications apportées à cet équipement qui ne sont pas expressément approuvées par l'entité responsable de la conformité pourraient annuler l'autorisation de l'utilisateur à utiliser l'équipement.

N'UTILISEZ PAS de vieilles piles avec des piles neuves.



N'UTILISEZ PAS de piles rechargeables à oxyde d'argent-cadmium avec la télécommande.

N'UTILISEZ PAS de piles alcalines, ordinaires (carbone-zinc) ou rechargeables (nickel-cadmium) ensemble.

NE JETEZ PAS les piles au feu. Une mise au rebut inadéquate pourrait causer une fuite ou faire exploser les piles.



AVERTISSEMENT: N'essayez jamais de démonter ou changer le produit de quelque façon non instruit par ce manuel.

CERTIFICAT BLUETOOTH®

Identifiant de la déclaration D030802

Identifiant de la conception qualifiée 71830

Garantie Limitée D'un An

CE QUI EST COUVERT

Le fabricant garantit que votre nouveau foyer électrique est exempt de défauts de matériau et de fabrication pour une période d'un an à compter de la date d'achat, sous réserve des conditions et limitations suivantes.

Ce foyer électrique doit être installé et fonctionner en tout temps conformément aux instructions fournies avec le produit. Toute altération, abus volontaire, accident ou mauvais usage du produit annulera cette garantie. Cette garantie n'est pas transférable et est faite au propriétaire d'origine, à condition que l'achat a été effectué par l'intermédiaire d'un fournisseur agréé du fabricant. Cette garantie est limitée à la réparation ou au remplacement de la pièce qui comporte un défaut de matériel ou de fabrication, à condition que cette pièce ait été soumise à des conditions normales d'utilisation et de service, après que ledit défaut soit confirmé par l'inspection du fabricant. Le fabricant peut, à sa discrétion, assumer pleinement toutes ses obligations à l'égard de cette garantie en remboursant le prix de gros de la pièce défectueuse.

QU'EST-CE QUI N'EST PAS COUVERT

Toute installation, travail, construction, transport ou autres frais connexes/dépenses découlant de pièce(s) défectueuse(s), réparation, remplacement, ou sinon de même, ne sont pas couverts par cette garantie, ni que le fabricant assume la responsabilité de même. En outre, le fabricant ne pourra être tenu pour responsable de tout dommage indirect, ou dommages indirects, sauf dans les cas prévus par la loi.

Toutes les autres garanties - expresses ou implicites - en ce qui a trait au produit, ses composants et accessoires, ou toutes les obligations ou responsabilités de la part du fabricant sont expressément exclues. Le fabricant n'assume, ni n'autorise aucun tiers à assumer en son nom toute autre passif à l'égard de la vente de ce produit. Les garanties décrites dans le présent document ne s'appliquent pas aux accessoires, autres que ceux du fabricant, utilisés en conjonction avec l'installation de ce produit.

Cette garantie ne couvre pas les ampoules incluses avec le foyer.

Cette garantie est nulle si : le foyer a été utilisé dans une atmosphère contaminée par du chlore, du fluor, ou autres produits chimiques nuisibles; le foyer est soumis à des périodes prolongées d'humidité ou de condensation; le foyer est modifié, sciemment abusé, endommagé par accident, utilisation abusive de quelque façon.

Assurez-vous d'avoir votre garantie, votre reçu de vente et le modèle/numéro de série de votre produit.

NE PAS TENTER DE FAIRE TOUT TRAVAIL D'ENTRETIEN VOUS-MÊME. COMMUNIQUEZ AVEC LE SERVICE À LA CLIENTÈLE AU NUMÉRO SANS FRAIS SUIVANT :



1-866-253-0447 Du lundi au jeudi, de 8:30 à 5:00 h (HNE),
le vendredi, de 8:30 à 4:00 h (HNE)



Site web : www.greenwayhp.com
Courriel : support@greenwayhp.com

Au Canada : 400 Southgate Dr., Guelph, Ontario, Canada, N1G 4P5
Aux États-Unis : 6440 W. Howard Street, Niles, Illinois U.S.A. 60714

Pré-installation

PLANIFICATION DE L'INSTALLATION

Pour éviter d'endommager ce produit, assembler sur une surface douce, non abrasive comme du tapis ou du carton. L'assemblage de ce produit peut nécessiter plus d'une personne.

OUTILS REQUIS



Lunettes de sécurité Tournevis Phillips

MATÉRIEL INCLUS

Matériel non représenté à la taille réelle.

AA

BB

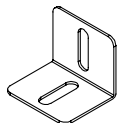

PIÈCE	DESCRIPTION	QUANTITÉ
AA	Supports de fixation	2
BB	Vis	4

CONTENU DE CARTON

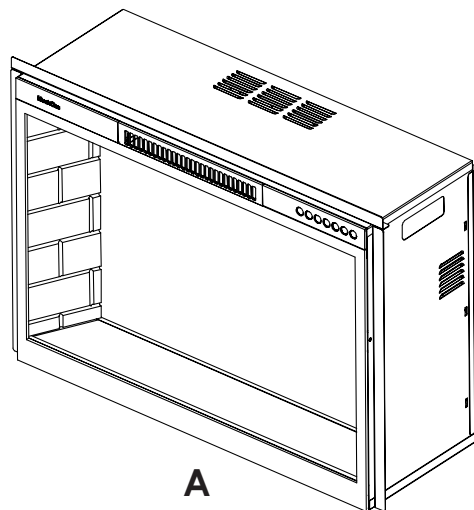

A

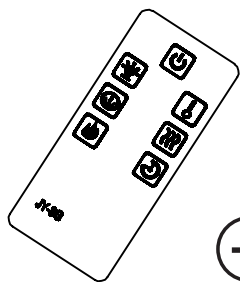

D



E

PIÈCE	DESCRIPTION	QUANTITÉ
A	Foyer électrique	1
B	Ensemble de bûches	1
C	Cristal acrylique	1
D	Télécommande	1
E	Pile (préinstallé)	1

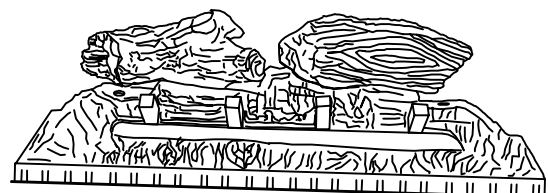

B

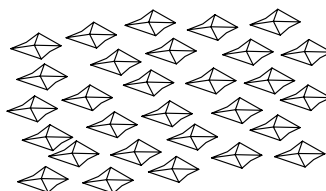

C

Installation

INSÉRER LE LIT DE BRAISES

Vous aurez besoin d'un tournevis à tête Phillips et vous devrez retirer les 3 lits de braises de la boîte pour compléter les instructions suivantes :

1. Retirez les 2 vis sur les côtés droit et gauche de la boîte à combustion qui maintiennent le devant de verre en place. Retirez délicatement le devant de verre.
2. Placez les lits de braises (cristaux d'acrylique ou ensemble de bûches) le long du rebord encastré à l'avant de la boîte à combustion électrique.
3. Remplacez le devant de verre. Alignez les trous sur le devant avec les trous sur la boîte à combustion, et insérez et vissez 2 vis pour maintenir le devant de verre en place.

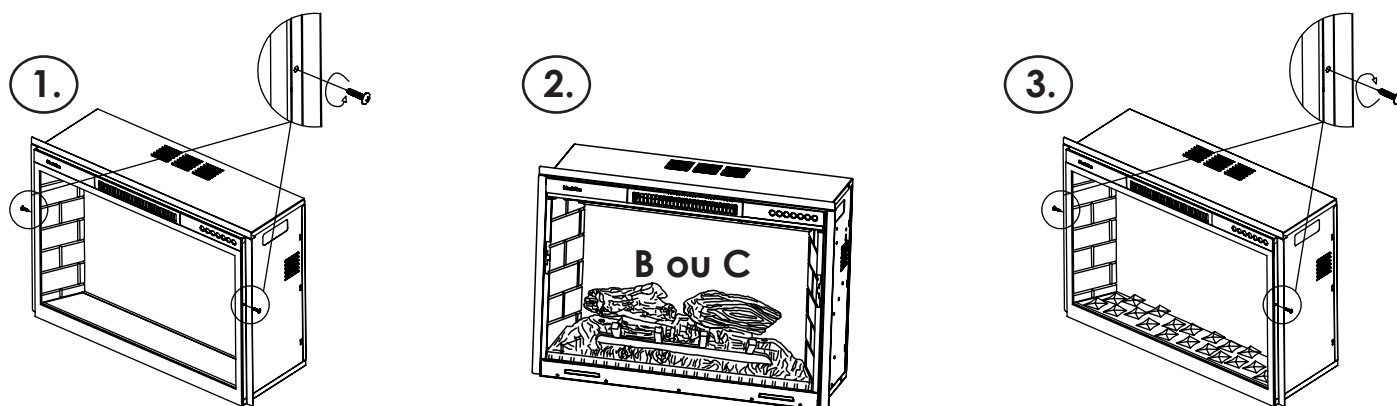

INSTALLATION DU MANTEAU DE FOYER

1. Placez le manteau assemblé près d'une prise de 15 A, 120 V mise à la terre. Lisez toutes les directives avant d'utiliser ce foyer.
2. Placez le foyer encastrable directement à l'avant de l'ouverture du manteau.
3. Levez soigneusement le foyer encastrable dans le centre de l'ouverture à l'avant du foyer. Il y a deux caoutchoucs en bande sur la partie inférieure du foyer-insert qui protègent l'âtre des égratignures. Glissez le foyer encastrable dans l'ouverture jusqu'à ce que la garniture métallique touche à l'avant du manteau.
4. Installez les supports de montage fournis avec le foyer encastrable dans les trous préperforés sur le fond du foyer encastrable (voir la figure 2).
5. Placez soigneusement le manteau, le foyer y étant installé, contre le mur.
6. Branchez le cordon d'alimentation dans la prise de 15 A, 120 V.

REMARQUE: Assurez-vous que le foyer est installé de sorte que le cordon d'alimentation ne soit pas comprimé ou pincé sous l'unité ou le manteau et que la voie soit libre vers la prise mise à la terre.

Figure 2.

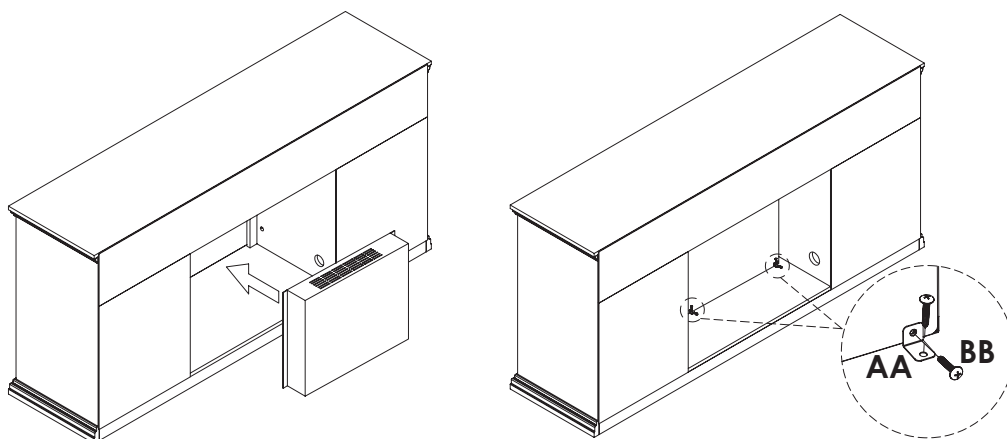

Fonctionnement

Deux (2) méthodes permettent d'accéder aux fonctions de commande du foyer :

1. Au moyen du tableau de commande tactile, dans le coin supérieur droit du foyer derrière le couvercle coulissant du panneau de commande.
2. Au moyen de la télécommande multifonction.

Le foyer comprend de pratiques commandes distinctes pour l'effet de flamme et le radiateur.

Ces commandes permettent d'utiliser le foyer en deux (2) différents modes :

1. **Comme foyer complet** - l'effet de flamme et le radiateur sont en fonction. Ce mode permet d'apprécier l'apparence d'un feu tout en bénéficiant de l'apport de chaleur d'un radiateur.
2. **Comme effet visuel seulement** - seul l'effet de flamme est en fonction, le radiateur est hors fonction. Nous recommandons ce mode lorsque la température est élevée, pour apprécier l'ambiance d'un feu sans apport de chaleur.

INFORMATIONS SUR LA TÉLÉCOMMANDE

La télécommande à infrarouge doit se trouver en visibilité directe avec la flamme ou l'écran pour fonctionner. Les commandes de la télécommande permettent d'établir et de couper l'alimentation et de mettre le radiateur en fonction et hors fonction. Si vous préférez utiliser le clavier tactile du foyer même, ouvrez le couvercle coulissant du panneau de commande pour accéder aux boutons du clavier tactile. Consultez respectivement les figures 3 et 4 pour connaître la disposition des boutons du clavier tactile et de la télécommande.

1. Branchez votre foyer dans une prise de 15 A, 120 V.
2. Mettez le foyer sous tension (consultez l'illustration pour connaître l'emplacement de l'interrupteur général). La flamme paraît sur la écran arrière du foyer.
3. Retirez la languette en plastique de l'intérieur du compartiment de la pile pour activer la télécommande.
4. Pointez la télécommande directement sur la flamme ou l'écran du foyer et servez-vous des boutons pour commander le foyer.

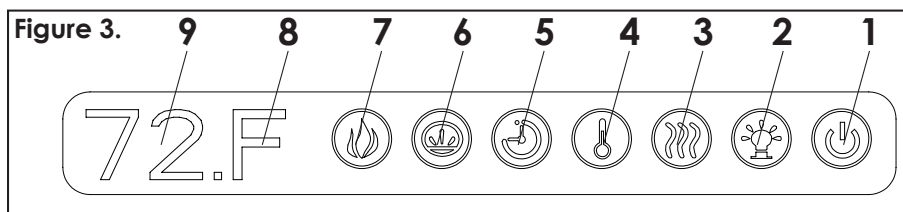

1. INTERRUPTEUR GÉNÉRAL

 Ce bouton fournit l'énergie à toutes les fonctions de la cheminée. Pour que ces fonctions travaillent, le Bouton Principal d'Allumage doit être dans la position "ON" (d'allumage), soit à partir de la télécommande ou sur le pavé tactile de la cheminée.

2. BOUTON DE COMMANDE DE FLAMME

 Ce bouton de commande permet de régler l'intensité lumineuse des flammes (haute, moyenne, basse). Les flammes seront à l'intensité lumineuse maximale lors de la mise en marche du foyer. Le foyer conservera son réglage de flamme en mémoire chaque fois que vous l'éteindrez, à moins d'une coupure de courant. Il est possible de augmentation l'intensité lumineuse des flammes en appuyant sur ce bouton. Seul le commutateur principal permet d'éteindre complètement les flammes artificielles.

3. BOUTON DE CHALEUR

 Chaleur Allumer / Fermer. Il y a deux modes d'opération. Fermer est éteindre la chaleur Allumer est pour engager la chaleur

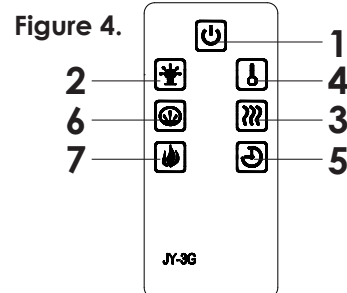

Fonctionnement (suite)

4. BOUTON DE CONTRÔLE DU THERMOSTAT

-  Ce bouton indique F (Fahrenheit) ou C (Celsius) dépendant comment la température est réglée. Quand la température est affichée come « F », l'échelle de température est le suivant:
"F" = Température Fahrenheit: 86°F, 84°F, 82°F, 80°F, 78°F, 76°F, 74°F, 72°F, 70°F, 68°F, 66°F, 64°F, 62°F.
"C" = Température Celsius: 30°C, 29°C, 28°C, 27°C, 26°C, 25°C, 24°C, 23°C, 22°C, 21.C, 20°C, 19°C, 18°C, 17°C.

5. MINUTERIE

-  C'est le bouton **Marche/Arrêt** de la minuterie et de 10 réglages de 30 minutes à 9 heures. La minuterie sera réglée automatiquement à (30 minutes) à la position marche. La durée de fonctionnement augmentera de 1 heure chaque fois qu'on appuiera sur le bouton, jusqu'à un maximum de (9 heures). Toutes les fonctions du foyer seront éteintes lorsque le laps de temps sera écoulé.

6. LIT DE BRAISE

-  Appuyer sur le bouton de commande de lit de braises une fois pour allumer le lit de braises. Continuez à appuyer sur le bouton de commande de lit de braises pour alterner entre les différentes couleurs du lit de braises.
E1 :Orange E2 :Bleu E3: Orange mélangé avec Bleu E4: égale a 3 couleurs E1,E2,E3 vas faire une rotation de chaque couleur.

7. COLEUR DE FLAMME

-  Appuyer une fois sur le bouton de contrôle de flamme (2) allume les flammes. Appuyer de nouveau sur le bouton de contrôle de flamme change la flamme d'une couleur à l'autre. Consultez le tableau pour plus de renseignements.

PRESSION SUR LE BOUTON	COULEUR DE LA FLAMME	VALEUR AFFICHÉE
1ère pression	Orange	A1
2e pression	Bleu	A2
3e pression	Orange & Bleu	A3
4e pression	Rotation des couleurs	A4

8. INDICATEUR FAHRENHEIT/CELSIUS

L'indicateur montre un F pour (Fahrenheit) ou un C pour (Celsius). L'indicateur montre un F (Fahrenheit) quand l'appareil est mis en marche. Appuyez sur le BOUTON DE RÉGLAGE DE L'APPAREIL pendant 10 secondes lorsque L'APPAREIL est en MARCHÉ pour changer entre Fahrenheit et Celsius. Le foyer se souviendra de la dernière température sélectionnée et sera réglé à cette température lors de la prochaine utilisation, à moins que le courant ait été coupé.

9. AFFICHAGE TEMPÉRATURE/MINUTERIE

L'affichage à DEL montre la température et le réglage de la minuterie sélectionné. L'écran devient noir après cinq secondes d'affichage. De plus, l'affichage montrera une nouvelle température ou un nouveau réglage de la minuterie qu'on aura sélectionné, et ce, pendant cinq secondes.

FONCTION DE VERROUILLAGE DE CHALEUR

Lorsque le foyer est allumé, appuyez sur le bouton d'alimentation pendant 10 secondes, la chaleur sera verrouillée et le bouton CHALEUR sur le panneau de contrôle ainsi que sur la télécommande sera désactivée, le but de cette conception est d'éviter d'erreur que le consommateur allume la chaleur pendant l'été, et avant le chauffage étant verrouillé, les lumières DEL de bûches clignote 6 fois. Pour déverrouiller l'appareil, il faut appuyer sur le bouton d'alimentation pendant 10 secondes, avant le chauffe non verrouillé la LED de bûches clignotera pendant 6 fois.

Fonctionnement (suite)

BLUETOOTH™ DISTANCE INSTRUCTIONS D'INSTALLATION APP

Les instructions suivantes vous guideront à travers les étapes nécessaires pour télécharger et installer l'**application gratuite Bluetooth™**. Notez que l'application mobile à distance de commande est uniquement disponible sur les plates-formes Android et Apple. S'il vous plaît lire toutes les instructions avant de continuer l'installation de votre application.

1. TÉLÉCHARGEZ L'APPLICATION À PARTIR DE VOTRE PLATE-FORME MOBILE APP STORE

Recherche pour < BluetoothFireplace > et télécharger notre gratuits Bluetooth™ activé application à distance dans l'app store préféré de votre appareil mobile.



2. ASSUREZ-VOUS D'ACTIVER BLUETOOTH™ SUR VOTRE MOBILE

Ouvrez vos "Paramètres" sur votre téléphone et sélectionnez Bluetooth™. Appuyez pour activer la connectivité Bluetooth™ sur votre téléphone.



3. ALLUMEZ VOTRE FOYER ÉLECTRIQUE

Appuyez sur le bouton d'alimentation (1) sur le panneau de commande pour activer le foyer.

4. ALLUMEZ VOTRE APPLICATION MOBILE

Appuyez sur l'icône de l'application à distance sur votre appareil mobile pour activer l'application.

5. ÉTABLIR UNE CONNEXION AU FOYER ÉLECTRIQUE

Appuyez sur <paramètres> icône pour accéder aux paramètres de l'application. Appuyez sur le menu <Bluetooth™> pour accéder à l'écran de connexion Bluetooth™. Le cellulaire détecte automatiquement le foyer compatible Bluetooth™ dans votre voisinage immédiat.

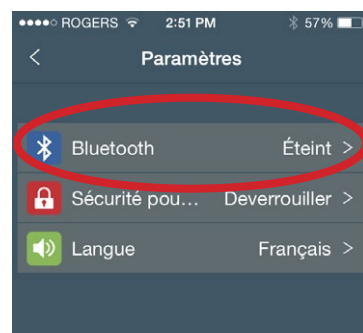

6. VÉRIFIEZ LA CONNEXION À LA CHAMBRE DE COMBUSTION

Appuyez sur <Accréditer> pour vérifier la connexion entre votre appareil mobile et le foyer électrique. Cela permettra à votre appareil mobile de se reconnecter automatiquement à votre foyer en l'avenir - même si l'application à distance a été préalablement désactivée.

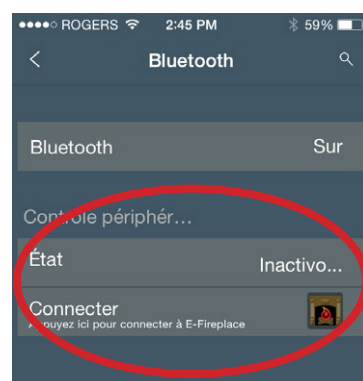

VOTRE APPLICATION EST MAINTENANT CONNECTÉE AU FOYER ÉLECTRIQUE

Fonctionnement (suite)

Les instructions suivantes illustrent le fonctionnement de l'application mobile à distance une fois qu'il a été installé sur votre appareil mobile. Si l'application n'a pas encore été installée s'il vous plaît lire et suivre les instructions sur la page précédente. Si à tout moment vous souhaitez voir les écrans de tutorat dans l'application - appuyez simplement sur l'icône de point d'interrogation  dans le coin supérieur gauche de l'écran.

1. ACTIVEZ L'APP

Appuyez sur l'icône de l'application sur votre appareil mobile pour activer l'application.

2. ACTIVEZ LE FOYER ÉLECTRIQUE

Appuyez sur l'icône de puissance dans le coin supérieur droit pour activer le foyer. Les images de chaleur, flammes et lit de braises affichés reflètent les paramètres sélectionnés sur le foyer électrique dans votre chambre.

3. CHANGEMENT DE COULEUR

Appuyez sur les images de flammes et lit de braises ou leurs icônes le long du bas pour changer leurs paramètres de couleur. Choisissez parmi orange, bleu, orange et bleu ou rotation de couleur. Les images changent pour refléter les paramètres de rendu à la chambre de combustion.

4. REGLAGES FLAMME LUMINOSITE

Appuyez sur l'icône en forme d'ampoule dans le côté supérieur droit de modifier les réglages de luminosité flamme. Choisissez parmi haute, moyenne et faible luminosité. La hauteur de la flamme image reflète le changement des réglages de luminosité.

2.

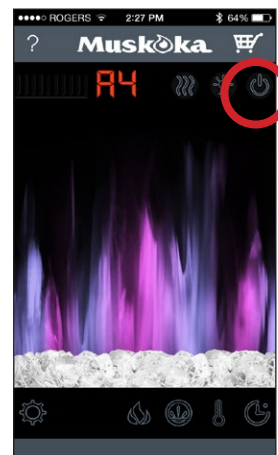

3.

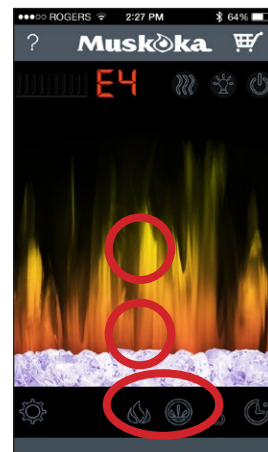

4.

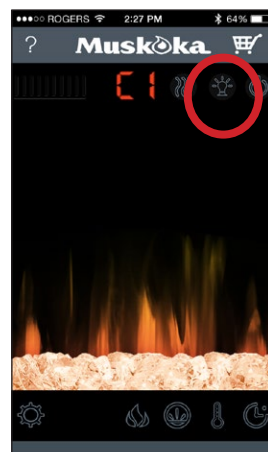

Fonctionnement (suite)

5. RÉGLAGES DE CHALEUR (CHALEUR-FERMER)

Chaleur - fermer est la valeur par défaut lorsque le foyer est activé. L'image de chaleur représenté sur le côté supérieur gauche ne sera pas allumé pour montrer qu'il n'y a pas de sortie de chaleur.

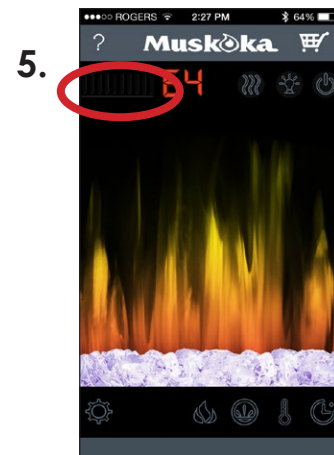

6. RÉGLAGES DE CHALEUR (CHALEUR – ALLUMER)

La chaleur est allumé. L'image de chaleur représenté sur le côté supérieur gauche illuminera pleinement à montrer qu'il y a production de chaleur.

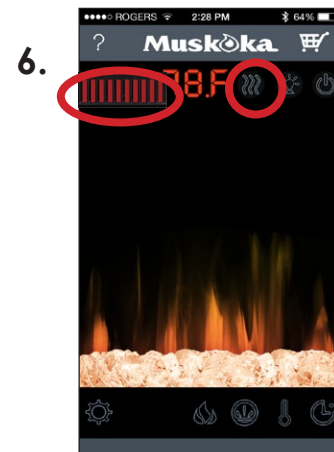

7. CONTRÔLE THERMOSTAT

Appuyez sur l'icône de thermomètre pour révéler l'indicateur du thermostat. Appuyez sur l'icône pour augmenter / diminuer les réglages du thermostat. L'affichage de la chaleur va changer à afficher la température sélectionnée. Lorsque l'icône de thermomètre est libéré, l'icône et l'affichage numérique sera de retour à leur position d'origine. Pour modifier l'affichage de F à C, tout simplement appuyez et maintenez l'icône du thermostat pendant 5 secondes.

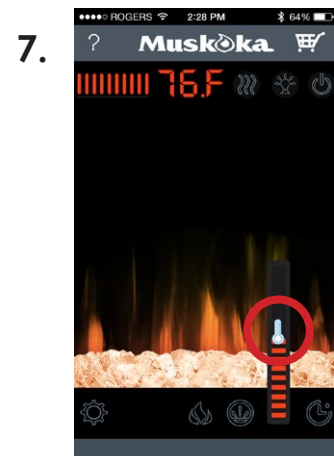

8. CONTROLE DE L'HEURE

Appuyez sur l'icône du chronomètre à révéler l'indicateur de minuterie. Appuyez sur l'icône d'augmenter les réglages de la minuterie. Lorsque l'icône est libéré, l'icône et l'affichage numérique sera de retour à leurs positions initiales.

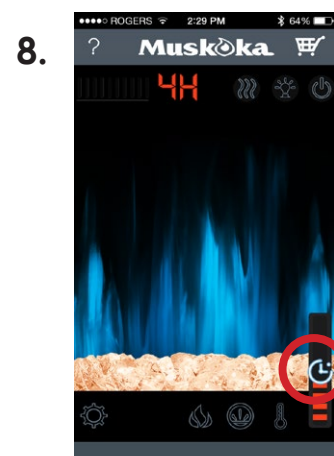

Fonctionnement (suite)

9. RÉGLER LES REGLAGES APP

Appuyez sur l'icône d'engrenage pour accéder à l'écran des paramètres de l'application. Remarque - L'icône de verrouillage de sécurité pour enfants est seulement visible à côté de l'icône des paramètres lorsque le verrou de sécurité a été engagé.

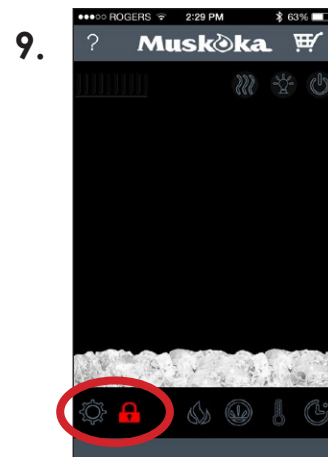

10. REGLAGES DES PARAMÈTRES

De cet écran, vous pouvez connecter l'application à l'Bluetooth™. Engager le verrouillage de sécurité sans chaleur, et ajuster les paramètres de langue de l'application.

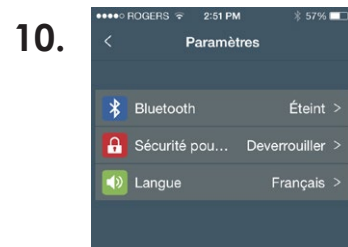

11. ÉCRAN DE BLUETOOTH

Comme indiqué dans les pages précédentes de ce manuel - De cet écran, vous pouvez vous connecter à l'application de la bluetooth activé foyer, il suffit d'activer le mode d'appairage Bluetooth du foyer électriques appuyez sur le foyer quand il apparaît dans la liste des "dispositifs".

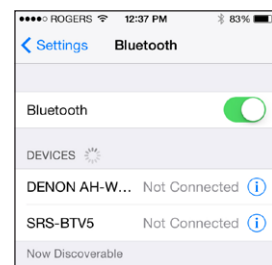
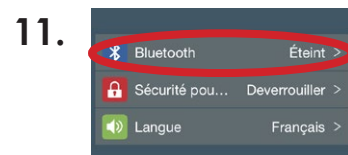

12. SÉCURITÉ DES ENFANTS VERROUILLAGE

De cet écran, vous pouvez enclencher le verrouillage de sécurité enfant pour empêcher l'appareil de chauffage d'être activé ou l'internet est accessible sans entrer d'abord un code à 4 chiffres. Lorsqu'il est activé cadenas rouge est visible à partir de l'écran principal à côté de l'icône des paramètres. Pour activer le verrouillage entrer un code à 4 chiffres de votre choix. L'application se souviendra de ce code jusqu'à ce que la prochaine fois que vous entrez à désactiver la fonction de verrouillage enfant.

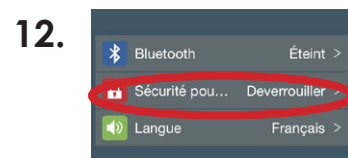

Fonctionnement (suite)

13. LANGUES

De cet écran, vous pouvez choisir entre les langues disponibles de l'APP (anglais, français et espagnol).

13.

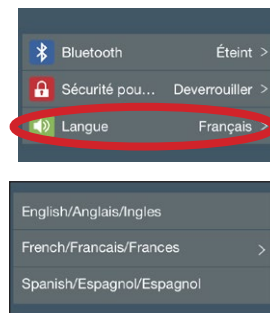

14. BOUTIQUE EN LIGNE

Appuyez sur l'icône du panier dans la partie supérieure droite de l'écran principal. Lorsque PAS en mode verrouillage enfants) l'appareil mobile de l'utilisateur dirigera l'application de navigation Web préféré à la page d'atterrissage de boutique en ligne GHP Group inc.

14.

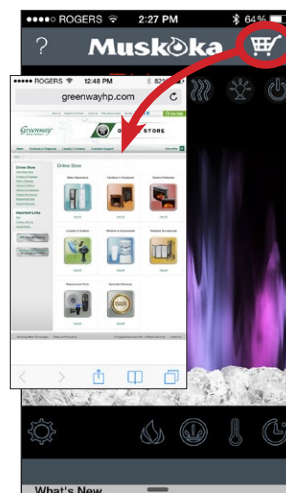

15. "QUOI DE NEUF"

Glissez vers le haut à partir du bas pour révéler ce qui est de la nouvelle barre. Il montre les liens vers les derniers produits, blogs, flux Twitter, et nos autres relations de médias sociaux / articles promotionnels.

15.



Maintenance



DANGER: Débrancher l'alimentation électrique avant d'effectuer les travaux d'entretien.



AVERTISSEMENT : Tout recâblage de cet appareil doit être effectué par un électricien agréé. Veillez à ce que le câblage soit effectué conformément aux codes locaux ou, au Canada, à la plus récente version du Code canadien de l'électricité, CSA C22.1 ou, dans le cas des installations aux É.-U., au code national de l'électricité, ANSI/NFPA N° 70.



AVERTISSEMENT : En cas de réparation ou de remplacement d'un composant ou d'un câble électrique, respectez l'acheminement des câbles, les codes de couleur et les emplacements de fixation d'origine.

INFORMATION SUR LA VERRE

1. Il ne faut en aucun cas que ce produit fonctionne avec le verre cassé.
2. Ne pas frapper ou claquer le verre.
3. Ne pas utiliser de produits abrasifs pour le nettoyage du verre.
4. Ce produit utilise du verre trempé. Le remplacement du verre fourni par le fabricant doit être effectuée par un technicien qualifié.

ENTRETIEN DES MOTEURS

1. Toujours débrancher l'appareil de l'alimentation électrique principale et le laisser refroidir avant tout entretien.
2. Les moteurs utilisés sur le radiateur du ventilateur et la soufflante de flamme ont été prégraissés pour prolonger la durée des roulements et n'exigent aucun autre graissage. Il est toutefois, recommandé de nettoyer l'appareil et de passer l'aspirateur périodiquement autour de la prise d'air, de la sortie d'air et du radiateur du ventilateur. Nettoyer plus fréquemment l'appareil en cas d'utilisation intensive ou continue. Si l'appareil de chauffage propulse en alternance de l'air froid et de l'air chaud, veuillez vérifier si le ventilateur tourne librement ou si des débris obstruent la circulation d'air. Si le ventilateur ne tourne pas librement, mettre l'appareil hors fonction, puis remplacer immédiatement le ventilateur pour éviter tout autre dommage à l'équipement.

REPLACEMENT DE PILE

Se il vous plaît jetez pas la pile utilisée par la loi municipal ou provincial / état.

Procédure de remplacement des piles : (Format CR2025)

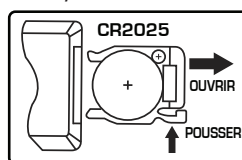

▼ RELÂCHER



CET ARTICLE CONTIENT LES PILES. DE GRAVES BLESSURES OU LA MORT POURRAIENT SUIVRE DANS LES DEUX HEURES SUIVANT L'INGESTION. DEMANDER L'AIDE DE PROFESSIONNELS DE LA SANTÉ SUR LE CHAMP.



Entretien et nettoyage

1. Toujours mettre le chauffage à ARRÊT et débrancher le cordon d'alimentation de la prise secteur avant de le nettoyer.
2. Le nettoyage du panneau de commande, situé dans le coin supérieur droit du foyer, doit uniquement être effectué avec un chiffon doux légèrement imbibé d'eau (si nécessaire, une petite quantité de savon de vaisselle peut être ajouté à l'eau) et séché en utilisant un chiffon propre, sec et doux. Le nettoyage de l'écran de diffusion doit être uniquement effectué avec de l'eau et un chiffon non pelucheux. NE PAS utiliser d'abrasifs sur les commandes et l'écran de diffusion.

Schéma électrique



DANGER: Débrancher l'alimentation électrique avant d'effectuer les travaux d'entretien.

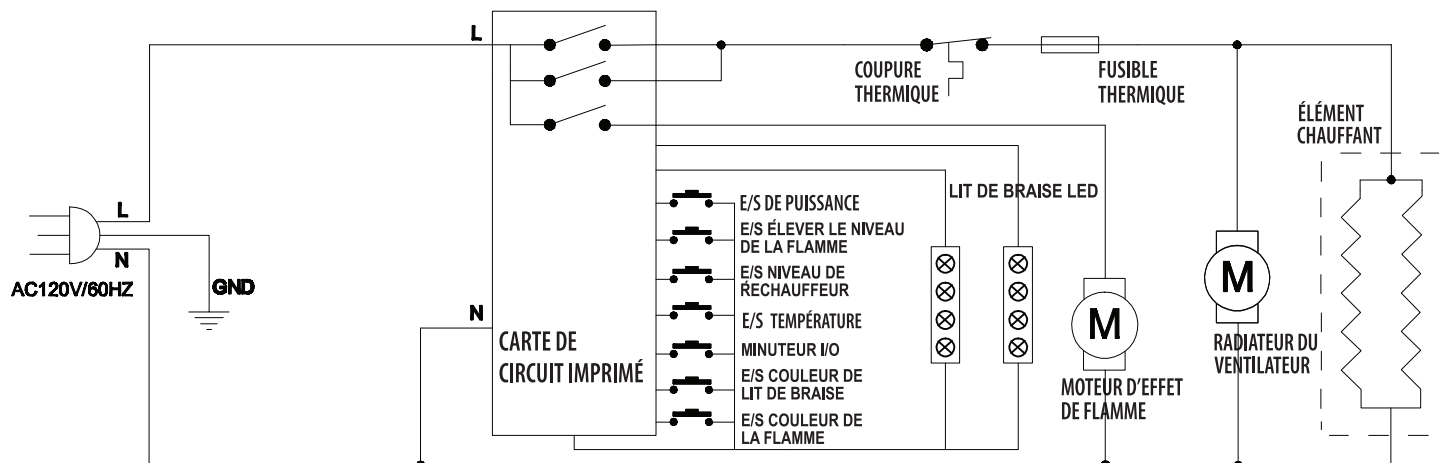

Dépannage

PROBLÈME	CAUSE POSSIBLE	SOLUTION
Le foyer ne fonctionne pas.	Le foyer n'est pas branché. Un disjoncteur est déclenché ou un fusible a sauté. L'interrupteur MARCHÉ/ARRÊT est défectueux. Le câblage est desserré.	S'assurer que le foyer est branché dans une prise standard de 120 V. Vérifier si d'autres appareils sont alimentés par le même circuit. Idéalement, le foyer doit être installé sur un circuit dédié de 15 A. Contacter le service à la clientèle. Contacter le service à la clientèle.
Le voyant d'alimentation est ALLUMÉ mais l'effet flamme n'est pas visible.	Le foyer ne fonctionne pas correctement. La bande de LED ne fonctionne pas. Câblage desserré.	Consulter le mode d'emploi. Contacter le service à la clientèle. Contacter le service à la clientèle.
Le chauffage ne fonctionne pas.	Fonctionnement incorrect. L'interrupteur du chauffage est défectueux. L'ensemble de chauffage est défectueux. Le câblage est desserré. Les événements sont sales ou bouchés.	Consulter le mode d'emploi. Contacter le service à la clientèle. Contacter le service à la clientèle. Contacter le service à la clientèle. Débrancher l'appareil. Vider les événements de toute poussière et de débris. Attendre dix minutes, brancher l'appareil à nouveau et mettre l'élément de chauffage en marche.
Il y a trop de bruit lors du fonctionnement du chauffage.	Ventilateur sale ou bouché. L'ensemble de chauffage est défectueux.	Se référer à la section Entretien des moteurs dans Soins et entretien. Contacter le service à la clientèle.
Le voyant d'alimentation est ALLUMÉ mais l'effet flamme n'est pas visible.	La bande de LED ne fonctionne pas. Câblage desserré.	Contacter le service à la clientèle. Contacter le service à la clientèle.
Il y a du bruit excessif lorsque la flamme est active mais le chauffage est éteint.	L'arbre rotatif du réflecteur de flamme frotte contre le boîtier. Le moteur de l'arbre du réflecteur de flamme est défectueux.	Ouvrir l'arrière du boîtier de foyer et repositionner l'arbre du réflecteur de flamme. Mettre l'unité hors tension avant de procéder à l'entretien. Contacter le service à la clientèle.

Pièces de rechange

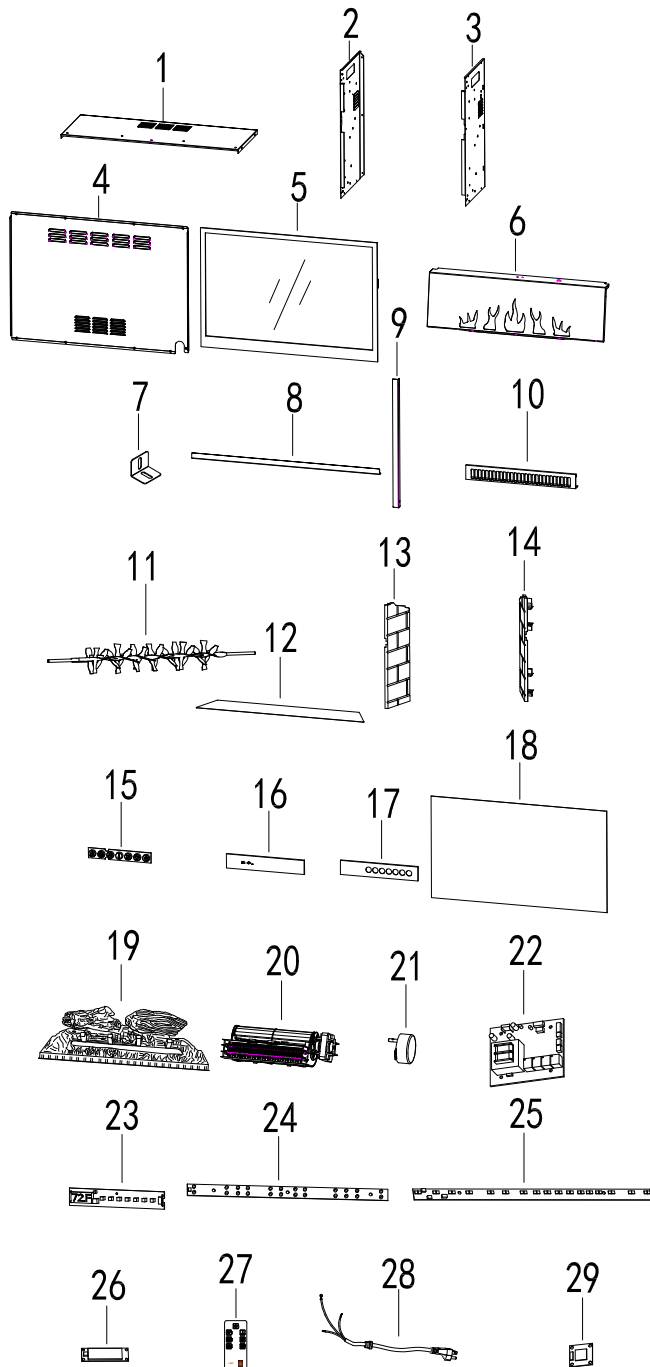

REF.	DESCRIPTION	PARTE #
1	Panneau supérieur	EF251000001AC
2	Ensemble de panneau latéral gauche	EF251000002AC
3	Ensemble de panneau latéral droit	EF251000003AC
4	Panneau arrière	EF251000004AC
5	Verre	EF251000005AC
6	Panneau de flamme	EF251000006AC
7	Kit de support de fixation	EF33405A-12
8	Support 1	EF251000007AC
9	Support 2	EF251000008AC
10	Air canal	EF251000009AC
11	Réflecteur de flamme	EF23373AS-12
12	Panneau en Plastique	EF251000011AC
13	Panneau latéral gauche en brique	EF251000012AC
14	Panneau latéral droit en brique	EF251000013AC
15	Clés en Plastique	EF251000014AC
16	Log panneau	EF251000015AC
17	Fonctions du panneau de commande	EF251000016AC
18	Écran de projection	EF251000017AC
19	Ensemble de bûches	EF251000018AC
20	Aérotherme	EF251000019AC
21	B-Moteur	EFES323020ST
22	Carte principale	EF251000020AC
23	Platine de commande du panneau	EF251000021AC
24	DEL de flamme	EF251000023AC
25	Bande de DEL intégrées	EF251000024AC
26	Rétroéclairage PCB	EF251000025AC
27	Télécommande	EF251000026AC
28	Câble d'alimentation et connecteur	EF251000010AC
29	Carte de Bluetooth™	EF251000022AC

Muskoka®

Muskoka® est une marque de commerce déposée de GHP Group ULC.



1-866-253-0447 • www.greenwayhp.com



Tabla de contenido

Tabla de contenido	34	Herraje incluido	38
Información de seguridad	34	Contenido del paquete	38
Manual de instrucciones del usuario	35	Instalación	39
Instrucciones sobre la conexión a tierra	35	Instrucciones para su funcionamiento	40
Ubicación de su chimenea	35	Mantenimiento	47
Especificaciones	35	Información del vidrio	47
Conexión eléctrica	35	Mantenimiento de motores	47
Control remoto	36	Reemplazo de la batería	47
Garantía	37	Cuidado y limpieza	47
Pre-instalación	38	Diagrama de circuito	48
Planificación de la instalación	38	Resolución de fallas	48
Herramientas requeridas	38	Piezas de servicio	49

Información de seguridad

1. Lea todas las instrucciones antes de usar el calentador.
2. El calentador está caliente cuando se encuentra en uso. Para evitar quemaduras, no toque las superficies calientes con la piel desnuda. De tenerlas, use las manijas para mover el calentador. Los materiales combustibles, como muebles, almohadas, papeles, ropa y corfinas deben permanecer alejados como mínimo a 3 pies (0,9 metros) de la parte frontal, lateral y trasera del calentador.
3. Necesitará tener mucho cuidado cuando deje el calentador en uso y sin ser atendido por otra persona y también cada vez que haya niños o minusválidos cerca.
4. Desconecte el calentador cuando no esté en funcionamiento.
5. No haga funcionar cualquier calentador con un cable o enchufe dañado luego de una falla, de que se haya caído o se haya dañado de algún modo. Lleve el calentador a un servicio técnico autorizado para que lo revisen, le realicen un ajuste eléctrico o mecánico, o lo reparen.
6. No lo use al aire libre.
7. El calentador no está destinado a ser usado en baños, zonas destinadas a la lavandería y ubicaciones interiores similares. Jamás debe ubicar el calentador en una posición en la que se pueda caer en una bañera o cualquier otro contenedor con agua.
8. No pase el cable de alimentación por debajo de alfombras. No tape el cable de alimentación con tapetes, correderas o similares. Aleje el cable de alimentación de zonas de tránsito y en donde las personas no se tropiecen.
9. Para desconectar el calentador, ponga los controles en OFF y luego quite el enchufe de la toma de corriente.
10. Conecte el cable sólo a una toma que tenga una buena conexión a tierra.
11. No inserte o permita que objetos extraños ingresen a las aberturas de ventilación o de escape porque puede producir descargas eléctricas o dañar el calentador.
12. Para prevenir un incendio, no bloquee las tomas de aire de la cámara de combustión o de escape de ningún modo. La cámara de combustión no debe funcionar sobre superficies suaves, como una cama, en donde se podrían tapar las aberturas.
13. Los calentadores tienen partes interiores que se calientan y que producen chispas y arcos eléctricos. No lo use en zonas en que se use o almacene gasolina, pintura o líquidos inflamables.
14. Use el calentador sólo como se lo indica en este manual. Cualquier uso distinto al recomendado por el fabricante puede generar incendios, descargas eléctricas o lesiones personales.
15. Evite el uso de un cable de extensión para prevenir el riesgo de sobrecalentamiento del cable y el riesgo de un incendio. Los cables de extensión son sólo para uso temporal. Si un cable de extensión tiene que ser utilizado este debe ser UL / CSA, con capacidad de 15A (1875w), máximo 125V con 14 AWG mínimo y fabricada con dos conductores de corriente con tierra. Se recomienda que cable de extensión sea de servicio pesado y no puede ser más largo de 50 pies. (15.2 m). No enrolle o cubra el cable de extensión.
16. Esta chimenea eléctrica no está diseñada para "cero" espacio entre la pared y / o las instalaciones del gabinete / carpintería. La accesibilidad para el servicio y el mantenimiento debe ser posible sin alterar la construcción de estructuras y / o acabados del gabinete / carpintería.

17. GUARDE ESTE MANUAL DE INSTRUCCIONES

Información de seguridad (continuado)

MANUAL DE INSTRUCCIONES DEL USUARIO

1. Sólo el servicio técnico autorizado y capacitado deberá reparar este electrodoméstico.
2. Este electrodoméstico no deberá ser modificado bajo ninguna razón. Las partes que se quiten para su mantenimiento sólo podrán ser reemplazadas con partes "OEM" (que provenga de un fabricante de equipamiento original).
3. Deberá limpiar la caja de fuego con un paño húmedo con agua solamente.
PRECAUCIÓN: Siempre debe desconectar el cable de alimentación antes de limpiar la unidad. No use limpiadores abrasivos en la unidad.
4. Desconecte la caja de fuego cuando no esté en funcionamiento.
5. Retire el soporte de cartón de los leños antes de usar la chimenea.
Para retirar el panel de cristal vea "la instalación de la capa de brasas"

INSTRUCCIONES SOBRE LE CONEXIÓN A TIERRA

Este calentador se debe usar con 120 voltios. El cable tiene un enchufe como se muestra en la imagen 1A en el diagrama. Hay un adaptador disponible como el que se muestra en 1C para conectar enchufes de tres patas con conexión a tierra en tomas de corriente con dos ranuras. La lengüeta de puesta a tierra de color verde que se desprende del adaptador debe estar conectada a una conexión a tierra permanente, como por ejemplo, una caja de toma de corriente que tenga una conexión a tierra adecuada. No deberá usar este adaptador cuando haya un toma que permita conectar enchufes con tres patas. (Nota: utilice el adaptador de conexión a tierra prohibida en Canadá)

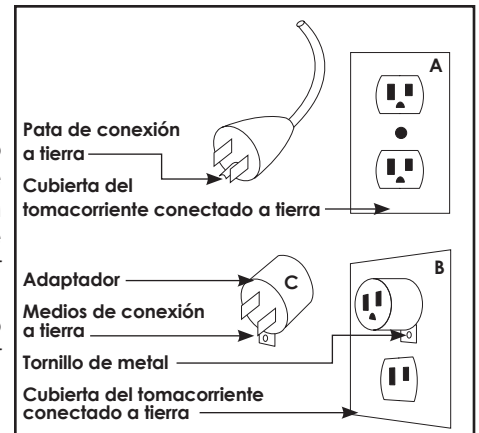

UBICACIÓN DE SU CHIMENEA

Cuando elija una ubicación para su chimenea, asegúrese de seguir las instrucciones. Además, para obtener un mejor resultado, evite instalarla directamente bajo la luz del sol. Es más seguro, instalarla cerca de elementos no combustibles.

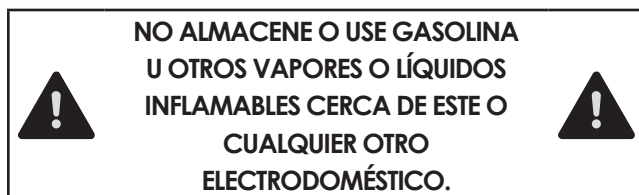

25-1000-001 ESPECIFICACIONES

Módulo insertable	26.4" x 9.5" x 19"
dimensiones (w x d x h)	67cm x 24,2cm x 48,4cm
Voltaje	120 V
Frecuencia	60 Hz
Vatios • Amperes	1440W • 12A
Potencia nominal del calentador	4600 BTU's

CONEXIÓN ELÉCTRICA

Se necesita un circuito de 15 amperes, 120 voltios y 60 Hz con un toma que tenga una adecuada conexión a tierra para el funcionamiento de este dispositivo. Es preferible que el módulo insertable tenga un circuito exclusivo porque es posible que otros electrodomésticos en el mismo circuito disparen el disyuntor o que se queme un fusible cuando el calentador esté en funcionamiento. La unidad estándar tiene un cable de 6 pies (1,8 m) de 3 hilos, que sale de la parte posterior del módulo. Planifique la instalación para evitar el uso de un cable de extensión. Si tiene que usar un cable de extensión, deberá ser el cable no. 14ga de menor tamaño y que tenga un enchufe con conexión a tierra de 3 hilos y una potencia nominal no menor a 1875 vatios. El cable de extensión no podrá tener más de 50 pies (15.2 m) de longitud.

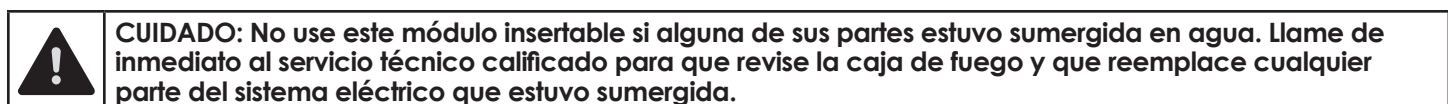
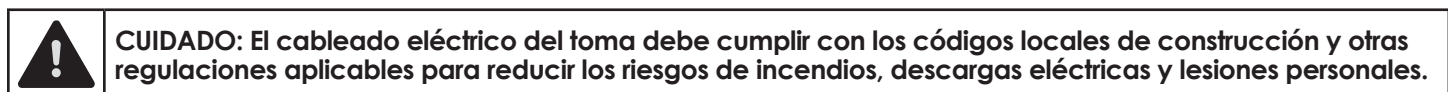

Información de seguridad (continuado)

CONTROL REMOTO

Este dispositivo cumple con el estándar de Industry Canada RSS exentos de licencia. La operación está sujeta a las siguientes dos condiciones:

(1) Este dispositivo no puede causar interferencias perjudiciales, y (2) este dispositivo debe aceptar cualquier interferencia recibida, incluyendo interferencias que pueda causar funcionamiento no deseado.

Este dispositivo cumple con las reglas de la FCC parte 15. La operación está sujeta a las siguientes dos condiciones:

(1) Este dispositivo no puede causar interferencias perjudiciales, y (2) este dispositivo debe aceptar cualquier interferencia recibida, incluyendo interferencias que pueda causar funcionamiento no deseado. No existe garantía de que no ocurra interferencia en una instalación en particular. Si este equipo efectivamente causa interferencia dañina a la recepción de radio o televisión, lo cual puede determinarse apagando y encendiendo el equipo, se recomienda al usuario que trate de corregir la interferencia realizando uno o varios de los siguientes pasos:

- Cambie de dirección o de lugar la antena receptora.
- Aumente la separación entre el equipo y el receptor.
- Conecte el equipo en un tomacorriente en un circuito diferente de donde esté conectado el receptor.
- Consulte al concesionario o a un técnico de radio/TV con experiencia para que le ayude.

Este control remoto requiere 1 batería plana de litio (tamaño CR2025), la cual viene incluida.

Advertencia: Cambios o modificaciones a esta unidad que no estén expresamente aprobados por la parte responsable por conformidad puede anular la autorización del usuario para operar el equipo.

NO mezcle baterías antiguas con nuevas.



NO use baterías recargables de plata-cadmio en la unidad de control remoto.

NO mezcle baterías alcalinas, estándar (zinc-carbono) o recargables (níquel cadmio).

NO incinere las baterías. Una eliminación incorrecta de las baterías puede provocar que éstas exploten o se filtren.



CUIDADO: Nunca intente desmontar o alterar el producto de cualquier manera no instruida por este manual.

CERTIFICADO BLUETOOTH®

Identificación de declaración D030802

Identificación de diseño calificado 71830

Garantía de 1 año

LO QUE ESTÁ CUBIERTO

El fabricante garantiza que su nueva chimenea eléctrica está libre de defectos de fabricación y materiales por un periodo de un año a partir de la fecha de compra, sujeto a las siguientes condiciones y limitaciones.

Esta chimenea eléctrica debe ser instalada y operada en todo momento de acuerdo con las instrucciones proporcionadas con el producto. Cualquier alteración, abuso intencionado, accidente o mal uso del producto anulará esta garantía. Esta garantía es intransferible y es hecha al propietario original, siempre que la compra fue hecha mediante un proveedor autorizado del fabricante. Esta garantía está limitada a la reparación o reemplazo de pieza(s) que se encuentren defectuosas en materiales o mano de obra, siempre que tal(es) pieza(s) hayan estado sujetas a condiciones normales de uso y servicio, luego de que dicho defecto sea confirmado por la inspección de fabricante. El fabricante puede, a su discreción, liberar de todas las obligaciones, con respecto a esta garantía mediante el reembolso del precio al por mayor de la(s) pieza(s) defectuosa(s).

LO QUE NO ESTÁ CUBIERTO

Cualquier instalación, trabajo, construcción, transporte u otros costos/gastos que surjan de pieza(s) defectuosa(s), reparación, reemplazo u otra cosa similar, no será cubierta por esta garantía y tampoco el fabricante asumirá responsabilidad por lo mismo. Además, el fabricante no será responsable de ningún daño incidental, indirecto o consecuente, excepto como lo establezca la ley.

Todas las otras garantías, expresas o implícitas, con respecto al producto, sus componentes y accesorios, o cualquier obligación/responsabilidad civil sobre la pieza del fabricante, por la presente se excluyen expresamente. El fabricante tampoco asume, ni autoriza a ninguna tercera parte a asumir, en su nombre, cualquier otra responsabilidad civil con respecto a la venta de este producto. Las garantías como están descritas dentro de este documento, no aplican a accesorios que no son del fabricante usadas junto con la instalación de este producto.

Esta garantía no cubre la(s) bombilla(s) incluidas con la chimenea.

Esta garantía no tiene validez si: la chimenea ha sido operada en atmósferas contaminadas con cloro, flúor u otro químico dañino; la chimenea está sujeta a periodos prolongados de humedad o condensación; la chimenea es alterada, maltratada intencionalmente, dañada por accidente o usada incorrectamente en cualquier manera.

Asegúrese de tener su garantía, su recibo de venta y el número de modelo/serie de su producto.

NO INTENTE HACER TRABAJO DE SERVICIO USTED MISMO. COMUNÍQUESE A SERVICIO AL CLIENTE LLAMANDO A LA LINEA TELEFÓNICA GRATUITA:



1-866-253-0447 Lunes a Jueves de 8:30am a 5:00pm,
Viernes de 8:30am a 4:00pm; (hora del Este)



Sitio web: www.greenwayhp.com

Correo electrónico: support@greenwayhp.com

Canadá: 400 Southgate Dr., Guelph, Ontario, Canada, N1G 4P5

EE.UU: 6440 W. Howard Street, Niles, Illinois U.S.A. 60714

Pre-instalación

PLANIFICACIÓN DE LA INSTALACIÓN

Para evitar rayar el acabado, ensamble este producto sobre una superficie suave no abrasiva, como una alfombra o cartones. El ensamblaje de este producto puede requerir más de una persona.

HERRAMIENTAS REQUERIDAS



Lentes de la seguridad Destornillador Phillips

HERRAJE INCLUIDO

NOTA : No se muestra el herraje en el tamaño real.

AA

BB

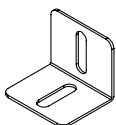

PIEZA	DESCRIPCIÓN	CANTIDAD
AA	Soportes de montaje	2
BB	Tornillos	4

CONTENIDO DEL PAQUETE

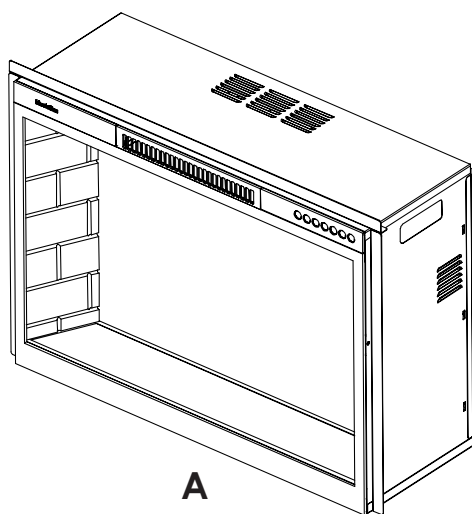

A

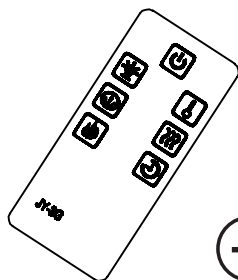

D



E

PIEZA	DESCRIPCIÓN	CANTIDAD
A	Inserto de chimenea	1
B	Leños	1
C	Cristal de acrílico	1
D	Control remoto	1
E	Batería (instalado)	1

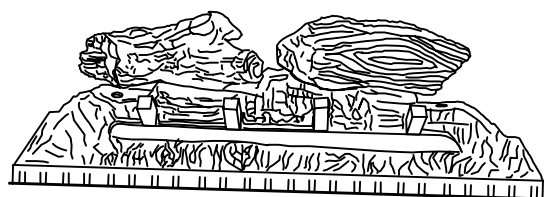

B

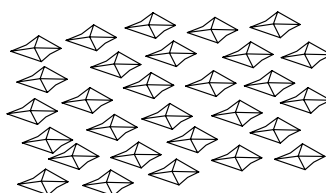

C

Instalación

INSERCIÓN DE LA CAPA DE BRASAS

Necesitará un destornillador cabeza Phillips y sacar los tres lechos de brasas del embalaje para completar las siguientes instrucciones:

1. Quite los 2 tornillos de la parte izquierda y laterales derechos que sujetan el cristal frontal de la caldera. Retire cuidadosamente el cristal frontal.
2. Coloque el lecho de brasas (cristales acrílicos o leños) a lo largo del borde del marco de la ventana en la parte frontal de la caldera eléctrica.
3. Coloque nuevamente el cristal frontal. Alinee los orificios del frente con los orificios de la caldera, y coloque y ajuste los 2 tornillos para mantener el cristal frontal en su lugar.

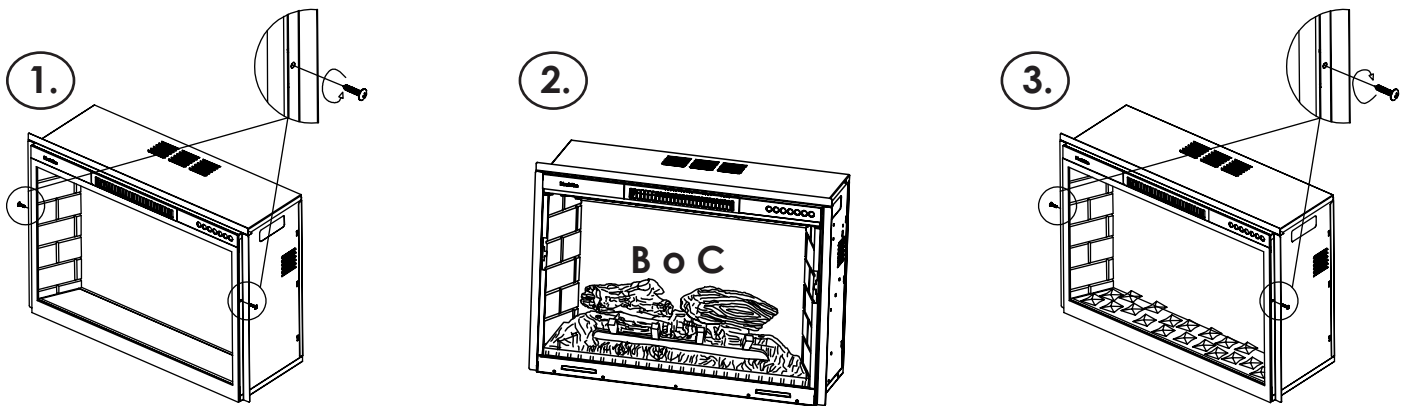

INSTALACIÓN DE REPISA DE CHIMENEA

1. Ubique la repisa de madera para chimenea ensamblada cerca de un tomacorriente de 15 amperios/120 voltios puesto a tierra. Lea todas las instrucciones antes de usar este electrodoméstico.
2. Ubique el accesorio directamente frente a la abertura de la repisa para chimenea.
3. Levante cuidadosamente el accesorio por la abertura central de la parte delantera de la chimenea. La parte inferior de la placa adicional dispone de dos tiras de espuma de caucho para evitar que se raye la base de la chimenea. Vuelva insertar el accesorio por la abertura hasta que el reborde de metal haga contacto con la parte delantera de la repisa para chimenea.
4. Instale las abrazadera de montaje proporcionadas con el accesorio en los orificios previamente taladrados en la parte inferior del accesorio (vea la figura 2).
5. Coloque cuidadosamente la repisa para chimenea con la chimenea instalada en la pared.
6. Enchufe el cable de alimentación en el tomacorriente de 15 amperios / 120 voltios.

PRECAUCIÓN: asegúrese de que la unidad esté instalada de manera tal que el cable de alimentación no quede apretado o atrapado en la unidad o en la repisa para chimenea, y de que no haya obstáculos hasta el toma corriente puesto a tierra.

figura 2.

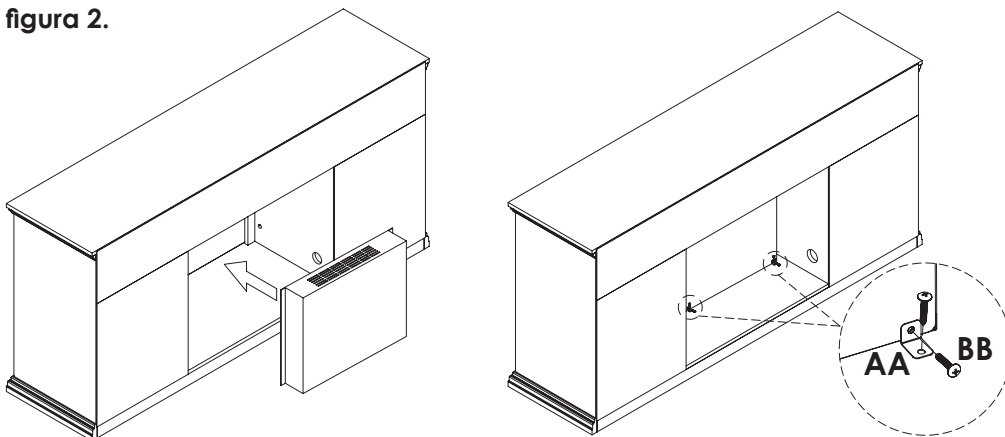

Instrucciones para su funcionamiento

Si puede tener acceso a las funciones de control de la chimenea de dos (2) formas:

1. Mediante el panel de control de teclado, ubicado en la esquina superior derecha de la chimenea detrás de la cubierta corrediza del panel de control.
2. Mediante la unidad de control remoto multifuncional.

La chimenea ofrece controles convenientemente separados para efecto de llamas y para control del calentador. Esto le permite operar la unidad de dos (2) modos diferentes:

1. **Como una completa chimenea** - cuando el efecto de llamas y el calentador están encendidos. Este modo le permite disfrutar de la apariencia de fuego junto con la salida de calor de un calentador.
2. **Como efecto visual** - cuando sólo está encendido el efecto de llama, pero no el calentador. Recomendamos este modo para aplicación en clima cálido, cuando se desea el ambiente de una chimenea, pero sin salida de calor.

INFORMACIÓN DEL CONTROL REMOTO

El control remoto infrarrojo utiliza una línea de visión y se debe apuntar a la llama o la malla de la chimenea para que funcione. La unidad de control remoto cuenta con los controles necesarios para encender o apagar tanto la alimentación principal como el calentador. Si prefiere usar el control de teclado en la chimenea misma, abra la cubierta corrediza del panel de control para tener acceso a los botones del teclado. La disposición de los botones en el teclado y la unidad de control remoto se puede ver en las figuras 3 y 4 respectivamente.

1. Enchufe la chimenea en un tomacorriente de 15 amperios y 120 voltios.
2. Encienda la unidad (consulte la ilustración para conocer la ubicación del botón de alimentación principal). La llama se encenderá en la pared posterior de la chimenea.
3. Retire la lengüeta plástica del interior del compartimiento de baterías para activar el control remoto.
4. Apunte el control remoto directamente a la llama o malla de la chimenea y use los botones para operarla.

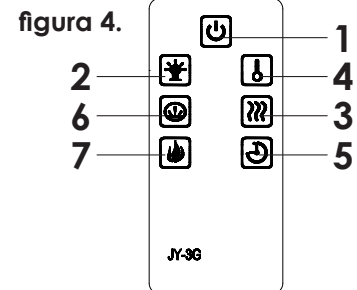
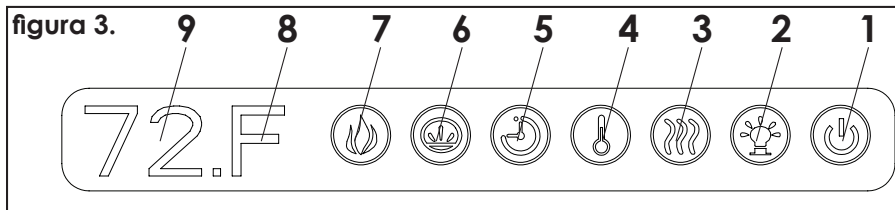

1. BOTÓN DE ALIMENTACIÓN PRINCIPAL

Este botón alimenta todas las funciones de la chimenea. Para que dichas funciones trabajen, el Botón Principal de Encendido debe estar en la posición "ON" (de encendido), bien sea desde el control remoto o sobre el teclado táctil de la chimenea.

2. BOTÓN DE CONTROL DE LLAMA

Este botón controla la brillantez del efecto de llama, con graduaciones de Alto, Medio y Bajo. Cuando la chimenea se enciende por primera vez, la llama se enciende en el nivel más alto. La chimenea recordará la última configuración de la flama y en usos subsecuentes el brillo de la flama iniciará en dicha configuración, a menos de que se interrumpa el suministro de energía a la unidad. Cada vez que el botón de llama es presionado, la brillantez de la llama pendientes. La única forma de apagar completamente el efecto de llama es apagando la chimenea mediante el Botón de Encendido principal.

3. BOTÓN DE LA CALEFACCIÓN

Calefacción encendido/ apagado. Apagado es para apagar la calefacción. Encendido es para encender la calefacción.

Funcionamiento (continuado)

4. BOUTON DE CONTRÔLE DU THERMOSTAT

 Este botón muestra F (Fahrenheit) o C (Celsius) dependiendo de cómo se configure la temperatura. Cuando el termostato se fija en Fahrenheit, el alcance de la temperatura es el siguiente:

“F” = Temperatura en grados Fahrenheit : 86°F, 84°F, 82°F, 80°F, 78°F, 76°F, 74°F, 72°F, 70°F, 68°F, 66°F, 64°F, 62°F.

“C”=Temperatura en grados Celsius : 30°C, 29°C, 28°C, 27°C, 26°C, 25°C, 24°C, 23°C, 22°C, 21.C, 20°C, 19°C, 18°C, 17°C.

5. BOTÓN DEL TEMPORIZADOR

 Este botón controla el encendido/apagado (ON/OFF) del temporizador y 10 graduaciones de tiempo, desde 30 minutos hasta 9 horas. Cuando el Temporizador se enciende por primera vez, comienza con la graduación de tiempo más corta (30 minutos). Cada vez que el botón del Temporizador es presionado, el tiempo se incrementa 1 hora, hasta la graduación máxima de 9 horas. Una vez que el tiempo establecido expira, todas las funciones de la chimenea se van a apagar automáticamente.

6. LOS LEÑOS

 Al pulsar el botón de control de los leños (2) una vez, la luz se encenderá. Continúe presionando este botón para cambiar los diferentes colores de los leños.
E1 :Anaranjado E2 :Azul E3: Anaranjado mezclado con azul E4: este equivale a los tres colores y el ciclo oscila 5 segundos entre cada color

7. COLEUR DE FLAMME

 Pulsando el botón de control de llama una vez se enciende la llama y se alumbra el lecho de brasas. Continúe pulsando el botón de control de llama para ver los diferentes colores del lecho de brasas. Consulte la tabla para obtener más información.

PULSACIÓN DEL BOTÓN	COLOR DE LA LLAMA	VALOR EN PANTALLA
1	Anaranjado	A1
2	Azul	A2
3	Anaranjado con azul	A3
4	Rotación de colores	A4

8. INDICATEUR FAHRENHEIT/CELSIUS

L'indicateur montre un F pour (Fahrenheit) ou un C pour (Celsius). L'indicateur montre un F (Fahrenheit) quand l'appareil est mis en marche. Appuyez sur le BOUTON DE RÉGLAGE DE L'APPAREIL pendant 10 secondes lorsque L'APPAREIL est en MARCHÉ pour changer entre Fahrenheit et Celsius. Le foyer se souviendra de la dernière température sélectionnée et sera réglé à cette température lors de la prochaine utilisation, à moins que le courant ait été coupé.

9. AFFICHAGE TEMPÉRATURE/MINUTERIE

L'affichage à DEL montre la température et le réglage de la minuterie sélectionné. L'écran devient noir après cinq secondes d'affichage. De plus, l'affichage montrera une nouvelle température ou un nouveau réglage de la minuterie qu'on aura sélectionné, et ce, pendant cinq secondes.

FUNCIÓN DE BLOQUEO DEL CALENTADOR

Cuando la chimenea está encendida, presione el botón de encendido durante 10 segundos, los leños parpadearán 6 veces y el calentador y el botón de calefacción del panel de control se bloquearán. Así como el control remoto se desactivará. El objetivo de este diseño es evitar que los consumidores enciendan el calentador durante el verano. Para desbloquear el calentador, debe presionar el botón de encendido durante 10 segundos, los leños parpadearán 6 veces y el calentador se desbloqueará.

Funcionamiento (continuado)

BLUETOOTH™ INSTRUCCIONES DE INSTALACIÓN APLICACIÓN DE CONTROL REMOTO

Las siguientes instrucciones le guiará a través de los pasos necesarios para descargar e instalar la **aplicación de Bluetooth™ de control remoto**. Tenga en cuenta que la aplicación móvil de control remoto sólo está disponible en las plataformas de Android y Apple. Por favor, lea todas las instrucciones antes de continuar la instalación de aplicaciones.

1. DESCARGUE LA APLICACIÓN DESDE TU PLATAFORMA MÓVIL DE APP STORE

Buscar "BluetoothFireplace" y descargue nuestro Bluetooth™ gratuito y active la aplicación a distancia dentro de la tienda de aplicaciones preferido de su dispositivo móvil.



2. ASEGÚRESE DE ACTIVAR BLUETOOTH™ EN SU TELÉFONO

Abra "configuración" en su teléfono y seleccione Bluetooth™ para activar la conectividad Bluetooth™ en el teléfono.



3. ENCIENDA SU CHIMENEA

Presione el botón de encendido (1) en el panel de control de la pantalla táctil para activar la chimenea.

4. ENCIENDA SU APLICACIÓN MÓVIL

Presione el icono de la aplicación remota en su dispositivo móvil para activar la aplicación.

5. ESTABLECER CONEXIÓN CON LA CHIMENEA

Presione el icono <configuración> para acceder a la configuración de aplicaciones. Pulse el menú <Bluetooth™> para acceder a la pantalla de conexión Bluetooth™. El dispositivo móvil detectará automáticamente la chimenea con Bluetooth™.

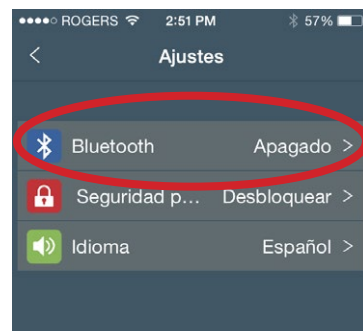

6. COMPROBAR LA CONEXIÓN DE LA CHIMENEA

Presione <Acreditar> para verificar la conexión entre el dispositivo móvil y la chimenea. Esto permitirá que su dispositivo móvil se conecte automáticamente a su chimenea en el futuro - incluso si la aplicación remota se encuentra desactivada.

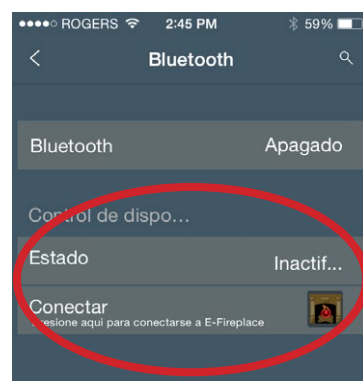

EL APP REMOTO ESTÁ AHORA CONECTADO A LA CHIMENA

Funcionamiento (continuado)

Las instrucciones siguientes ilustran el funcionamiento de la aplicación móvil de control remoto una vez que ha sido instalado en su dispositivo móvil. Si la aplicación no se ha instalado por favor, lea y siga las instrucciones en la página anterior. Si en algún momento desea ver las pantallas de tutoría en la aplicación - simplemente presione el icono de signo de interrogación  en la esquina superior izquierda de la pantalla.

1. ACTIVE EL APP

Presione el icono de la aplicación en su dispositivo móvil para activar la aplicación.

2.

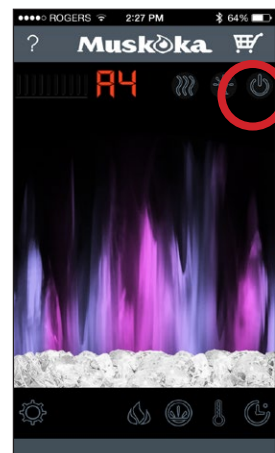

2. ACTIVE LA CHIMENEA

Presione el icono de energía en la esquina superior derecha para activar la chimenea. La calefacción, la llama y la base de brasa reflejan los ajustes seleccionados en la chimenea.

3. CAMBIO DE EFECTOS DE COLOR

Presione los iconos de llamas y la de base de brasa en la parte inferior para cambiar sus ajustes de color. Elija entre naranja, azul, anaranjado y azul y el ciclo de rotacion colores. Las imágenes cambian para reflejar la configuración en la chimenea.

3.

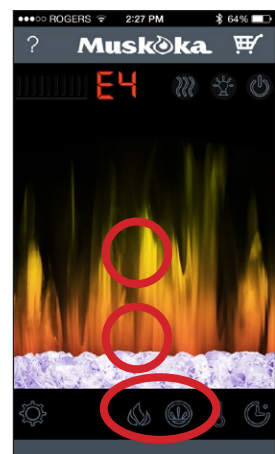

4. LOS AJUSTES DE BRILLO DE LLAMA

Presione el icono de bombilla en la parte superior derecha para cambiar la configuración del brillo de la llama. Elija entre alta, media y baja luminosidad. La altura de la imagen de la llama refleja el cambio en la configuración del brillo.

4.

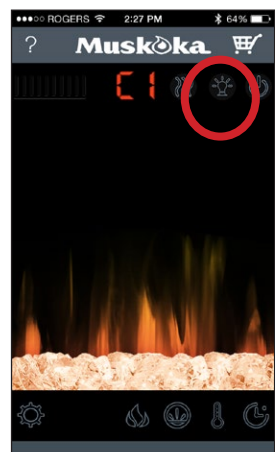

Funcionamiento (continuado)

5. AJUSTES DEL CALEFACTOR (ESTA APAGADO)

El calefactor esta apagado cuando la chimenea se activa por primera vez, el icono de la calefacción se encuentra en la parte superior izquierda y no se iluminará para indicar que esta apagado.

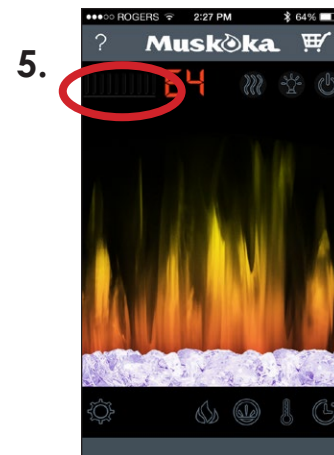

6. AJUSTES DEL CALEFACTOR (ESTA ENCENDIDO)

Cuando el calefactory esta encendido, el icono de la calefacción se encuentra en la parte superior izquierda se iluminará totalmente para indicar que esta activado.

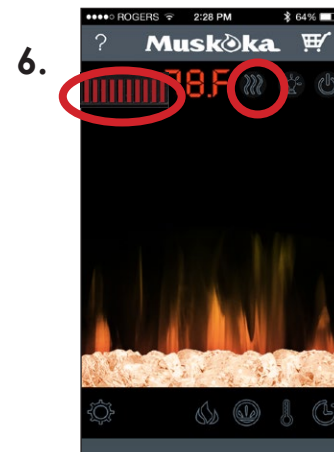

7. CONTROL DEL TERMOSTATO

Presione el icono de termómetro para aumentar / disminuir la configuración del termostato. La pantalla cambiará de color para mostrar la temperatura seleccionada. Cuando se suelta el icono de termómetro, el icono y la pantalla digital volverán a su posición original Para cambiar la visualización de F a °C, simplemente pulse y mantenga pulsado el icono del termostato durante 5 segundos.

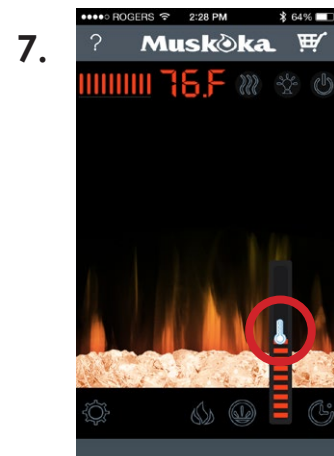

8. CONTROL DE TIEMPO

Presione el icono de cronómetro para mostrar el tiempo. Presione el icono para incrementar el tiempo en el temporizador. Cuando se deja de presionar el icono, la pantalla digital y el icono volverán a sus posiciones originales.

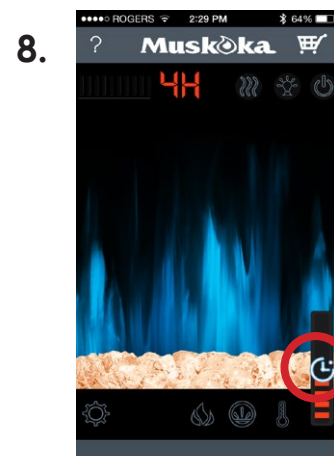

Funcionamiento (continuado)

9. AJUSTE LA CONFIGURACIÓN DE APP

Presione el icono de acceso directo a la pantalla de configuración en la aplicación. Nota - El icono de bloqueo de seguridad para niños sólo es visible al lado del icono de configuración cuando el bloqueo de seguridad ha sido comprometida.

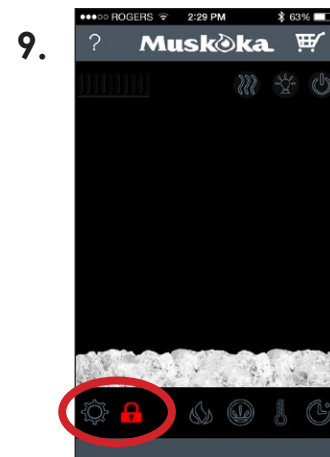

10. AJUSTES PRINCIPALES EN LA PANTALLA

Desde esta pantalla se puede conectar a la aplicación de Bluetooth™. Activar la chimenea, activar el bloqueo de seguridad, y ajustar la configuración de idioma de la aplicación.

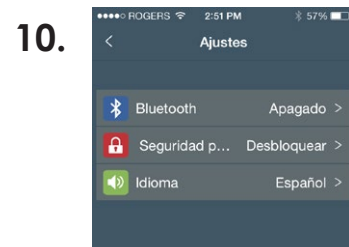

11. LA PANTALLA DE BLUETOOTH

Como se indica en las páginas anteriores de este manual - Desde esta pantalla se puede conectar a la aplicación en china del bluetooth activado, simplemente activar el modo de compatibilidad de bluetooth de la chimenea cuando esta aparece en la lista de "dispositivos".

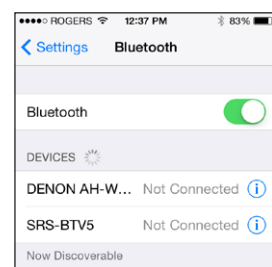
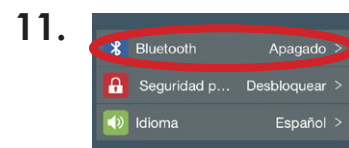

12. FUNCIÓN DE BLOQUE PARA NIÑOS

Desde esta pantalla puede activar el bloqueo de seguridad para evitar que el calefactor se active y también para revenir el acceso al Internet sin introducir primero un código de 4 dígitos. Cuando se activa un candado rojo es visible desde la pantalla principal al lado del icono de configuración. Para activar el bloqueo ingrese cualquier código de 4 dígitos de su elección. La aplicación recordará este código hasta que la próxima vez que ingrese a desactivar la función de bloqueo para niños.

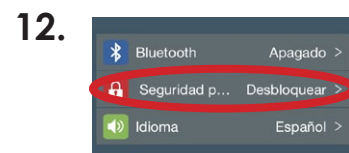

Funcionamiento (continuado)

13. IDIOMAS

Desde esta pantalla puede cambiar entre los idiomas disponibles de la app (Inglés, francés y español).

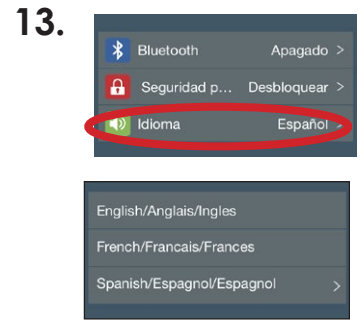

14. TIENDA ONLINE

Presione el icono de un carrito en la parte superior derecha de la pantalla principal. Cuando no está en modo de bloqueo para niños el dispositivo móvil del usuario se dirigirá la aplicación de navegación web elegido para la página de tienda online Greenway Home Productos.

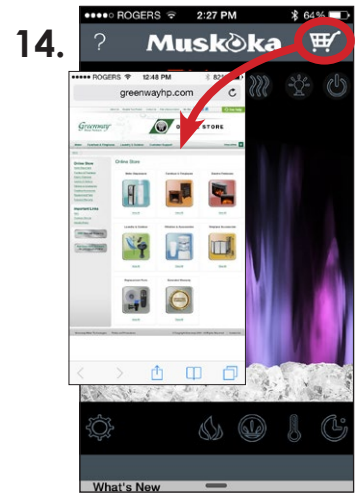

15. LA BARRA DE NUEVOS PRODUCTOS

Muestra informacion de los nuevos productos, blogs, feed de Twitter, y las otras conexiones de medios sociales / artículos promocionalesionnels.

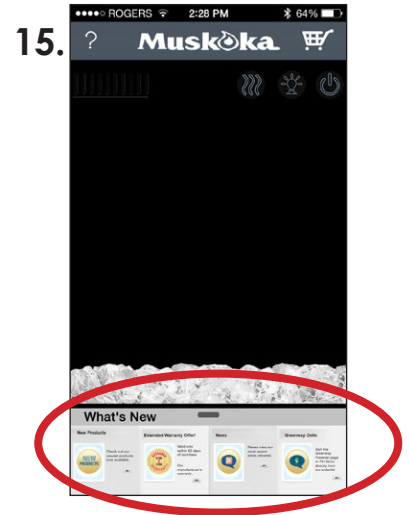

Mantenimiento



PELIGRO: Desconecte la energía antes de dar servicio.



CUIDADO: Cualquier renovación de cableado de este dispositivo debe ser hecho por un electricista calificado. Este cableado debe ser hecho de acuerdo con códigos locales y/o en Canadá con el Código Eléctrico Canadiense actual CSA C22.1 y para instalaciones en los EE. UU., el Código Eléctrico Nacional ANSI/NFPA NO 70.



CUIDADO: Si se repara o reemplaza cualquier componente eléctrico o el cableado, el enrutamiento original de cables, la codificación de color y ubicaciones seguras deben seguirse.

INFORMACIÓN DEL VIDRIO

1. Bajo ninguna circunstancia se debe operar este producto con el vidrio roto.
2. No golpee ni cierre de golpe el vidrio.
3. No use limpiadores abrasivos para limpiar el vidrio.
4. Este producto usa vidrio templado. El reemplazo del vidrio suministrado por el fabricante debe ser hecho por una persona de servicio calificada.

MANTENIMIENTO DE MOTORES

1. Siempre desconecte el dispositivo de la fuente de energía principal y deje que se enfríe antes de cualquier operación de servicio.
2. Los motores usados en el calefactor del ventilador y el soplador de llama están prelubricados para prolongar la vida del cojinete y no requieren lubricación adicional. Sin embargo, recomendamos que se limpie/aspire de forma periódica el dispositivo alrededor de la entrada de aire y escape, así como también el calefactor del ventilador. Para uso pesado o continuo, la limpieza periódica debe hacerse con más frecuencia. Si el calefactor sopla de forma alterna aire frío y caliente, compruebe el libre movimiento del ventilador y busque desechos que restrinjan el flujo de aire. Si el ventilador no se mueve libremente, la unidad debe apagarse y reemplazarse el ventilador de inmediato con el fin de evitar daños futuros a la unidad.

REEMPLAZO DE LA BATERÍA

Por favor deséchelos por la pila usada por la ley municipal o provincial / estatal.

Procedimiento de reemplazo de la batería: (Tamaño CR2025)

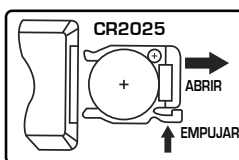

▼ LIBERAR



ESTE PRODUCTO CONTIENE UNA BATERÍA. SI SE INGIERE, PUEDE CAUSAR LESIONES GRAVES O LA MUERTE EN TAN SÓLO 2 HORAS. BUSQUE ATENCIÓN MÉDICA DE INMEDIATO.



Cuidado y limpieza

1. Siempre apague el calefactor y desconecte el cable eléctrico del tomacorriente antes de limpiarlo.
2. La limpieza del panel de control, localizado en la esquina superior derecha de la chimenea, debe hacerse usando solamente un paño suave, ligeramente humedecido en agua (de ser necesario, se puede agregar una pequeña cantidad de jabón de platos al agua) y secarse usando un paño suave limpio y seco. La limpieza del difusor de rejilla debe hacerse usando solamente agua y un paño libre de pelusa. NO use controles abrasivos y la rejilla de difusión.

Diagrama de circuito



PELIGRO: Desconecte la energía antes de dar servicio.

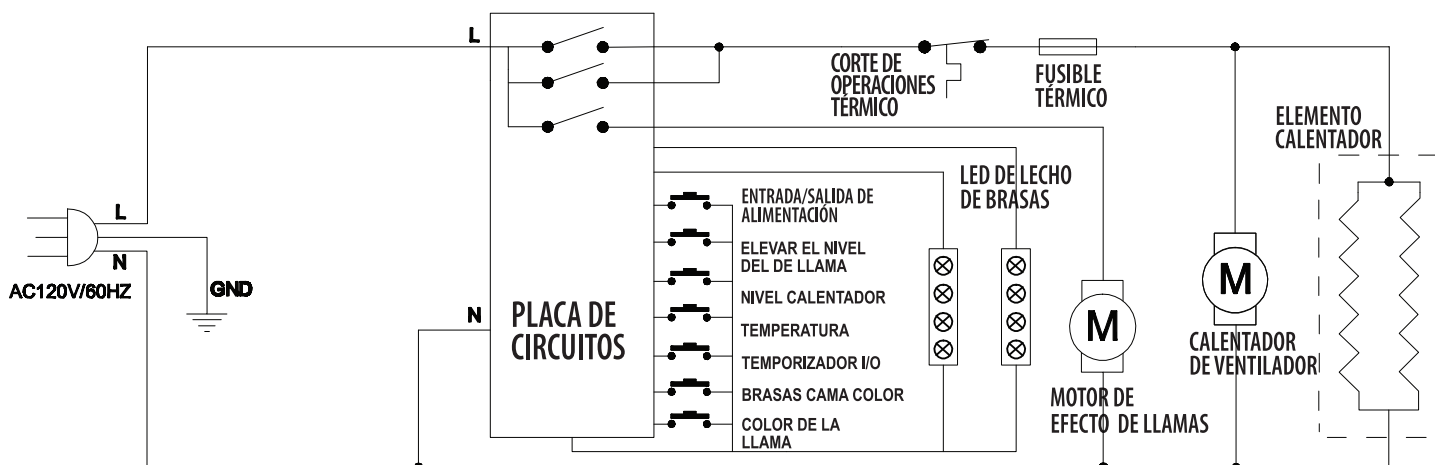

Resolución de fallas

PROBLEMA	CAUSA POSIBLE	SOLUCIÓN
La chimenea no funciona.	La chimenea no está enchufada. Un disyuntor de circuito se ha activado o un fusible ha explotado. El interruptor ON/OFF está defectuoso. Hay un cable flojo.	Asegúrese de que la chimenea esté enchufada en un tomacorriente estándar de 120V. Revise los electrodomésticos adicionales en el circuito; idealmente, la chimenea debe estar en un circuito dedicado de 15 Amperios. Llame a Servicio al Cliente. Llame a Servicio al Cliente.
La luz de energía está encendida pero el efecto de la llama no es visible.	La chimenea no está funcionando correctamente. La tira LED no está funcionando. Hay un cable flojo.	Consulte las instrucciones de operación. Llame a Servicio al Cliente. Llame a Servicio al Cliente.
El calefactor no está funcionando.	La chimenea no está funcionando correctamente. El interruptor del calefactor está defectuoso. El ensamblaje del calefactor está defectuoso. Hay un cable flojo. Los respiraderos están sucios u obstruidos.	Consulte las instrucciones de operación. Llame a Servicio al Cliente. Llame a Servicio al Cliente. Llame a Servicio al Cliente. Desconecte la unidad. Limpie el área del respiradero de polvo y desechos. Espere diez minutos, enchufe la unidad de nuevo y encienda el calefactor.
Hay ruido excesivo cuando el calefactor está funcionando.	El soplador está sucio u obstruido. El ensamblaje del calefactor está defectuoso.	Consulte la sección Mantenimiento de motores en el capítulo Mantenimiento. Llame a Servicio al Cliente.
La luz de energía está encendida pero la llama de la cama de brasas no es intermitente.	La tira LED no está funcionando. Hay un cable flojo.	Llame a Servicio al Cliente. Llame a Servicio al Cliente.
Hay un ruido excesivo cuando la llama está ENCENDIDA pero el calefactor está APAGADO.	El eje del reflector rotativo de la llama está rozando contra la carcasa. El motor del eje del reflector de la llama está defectuoso.	Abra la parte trasera de la caja de fuego y reubique el eje del reflector de la llama. Apague la unidad antes de darle servicio. Llame a Servicio al Cliente.

Piezas de servicio

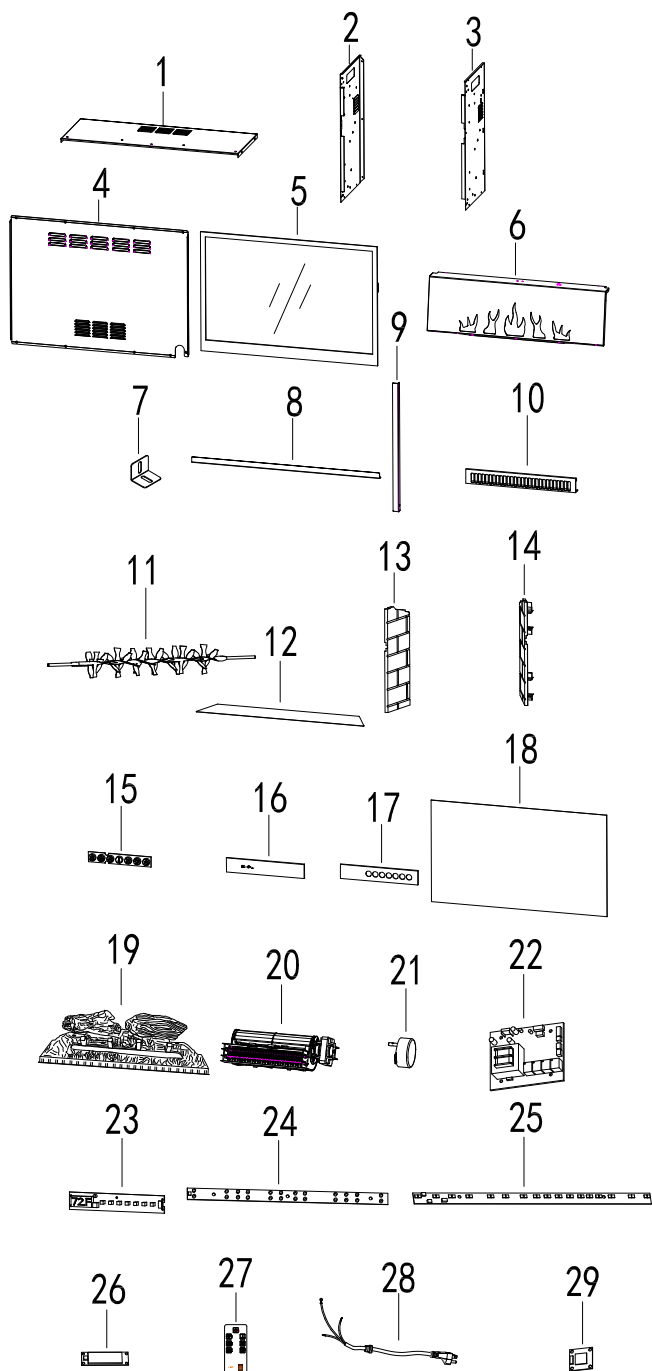

REF.	DESCRIPCIÓN	PIEZA
1	Panel superior	EF251000001AC
2	Ensamble de panel lateral izquierdo	EF251000002AC
3	Ensamble de panel lateral derecho	EF251000003AC
4	Panel posterior	EF251000004AC
5	Vidrio	EF251000005AC
6	Panel de llamas	EF251000006AC
7	Kit del soporte de instalación	EF33405A-12
8	Soporte 1	EF251000007AC
9	Soporte 2	EF251000008AC
10	Canal de aire	EF251000009AC
11	Reflector de llamas	EF23373AS-12
12	Panel de plástico	EF251000011AC
13	Panel lateral izquierdo de ladrillo	EF251000012AC
14	Panel lateral derecho de ladrillo	EF251000013AC
15	Llave de plástico	EF251000014AC
16	Panel de leños	EF251000015AC
17	Gráfico del panel de control	EF251000016AC
18	Pantalla de proyección	EF251000017AC
19	Juego de leños	EF251000018AC
20	Calentador de ventilador	EF251000019AC
21	Motor-B	EFES323020ST
22	Tablero principal	EF251000020AC
23	Tablero de circuitos del panel de control	EF251000021AC
24	Llama-Luces LED-Tira	EF251000023AC
25	Cama de brasas-Tira de luces LED	EF251000024AC
26	Lus trasera PCB	EF251000025AC
27	Control remoto	EF251000026AC
28	Cable de alimentación y conector	EF251000010AC
29	Tablero del Bluetooth™	EF251000022AC

Muskoka®

Muskoka® es una marca registrada de GHP Group ULC.



1-866-253-0447 • www.greenwayhp.com

