

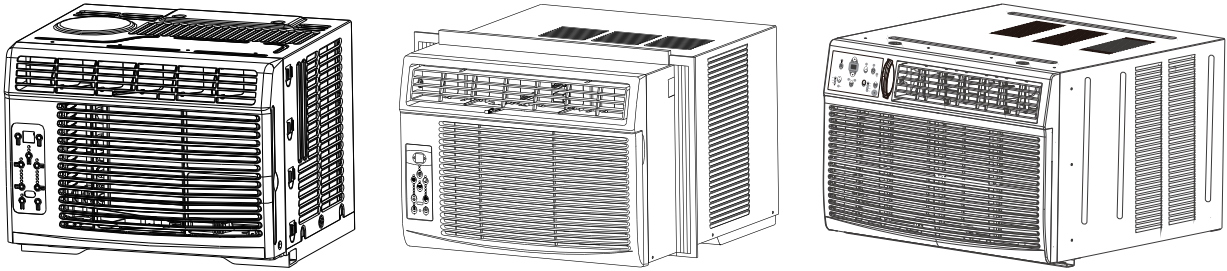

WINDOW TYPE ROOM AIR CONDITIONER

User Manual



Model: KSTAW05DE KSTAW12CE
KSTAW06CE KSTAW14DE
KSTAW08CE KSTAW18C
KSTAW10DE KSTAW25C

IMPORTANT NOTE:



- Before using your air conditioner, please read this manual carefully and keep it for future reference.



Register your product today!

Congratulations on your new Keystone product! Please take a few minutes and follow the link or scan the QR code below to register your product so that we can activate warranties, send product updates, recommendations, help troubleshoot issues, offer maintenance advice, and communicate any product recalls or safety warnings in the event of one.

<https://keystone-products.com/register-your-product>



Warranty Information

ATTENTION!
NEW
PRODUCT
OWNER

Your product is protected by this warranty:

Your appliance is warranted by Midea. Any obligations for services and parts under this warranty must be performed by Midea Consumer Services or an authorized Midea servicer.

To contact a Customer Service Representative
Call Midea TOLL FREE
1-866-646-4332

Table of Contents

Important Safety Instructions	03
Installation Instructions.....	08
Normal Sounds.....	20
Air Conditioner Features.....	21
Care and Cleaning.....	26
Troubleshooting Tips.....	27

Important Safety Instructions

READ THIS MANUAL

Inside you will find many helpful hints on how to use and maintain your air conditioner properly. Just a little preventive care on your part can save you a great deal of time and money over the life of your air conditioner. You'll find many answers to common problems in the chart of troubleshooting tips. If you review our chart of Troubleshooting Tips first, you may not need to call for service at all.

To prevent injury to the user or other people and property damage, the following instructions must be followed. Incorrect operation due to ignoring of instructions may cause harm or damage. The seriousness is classified by the following indications.



WARNING

The signal word indicates a hazard with a medium level of risk which, if not avoided, may result in death or serious injury.



CAUTION

The signal word indicates a hazard with a low degree of risk which, if not avoided, may result in minor or moderate injury.



NEVER DO THIS

This signal indicates the prompt operation is prohibited, if not avoided, may result in Product damaged or injury.



ALWAYS DO THIS

This signal means that the operation can be performed.



WARNING

- Plug in power plug properly. Otherwise, it may cause electric shock or fire due to excess heat generation. Do not operate or stop the unit by inserting or pulling out the power plug. It may cause electric shock or fire due to heat generation. Do not damage or use an unspecified power cord. It may cause electric shock or fire. If the power cord is damaged, it must be replaced by the manufacturer or an authorised service centre or a similarly qualified person in order to avoid a hazard.
- Always install circuit breaker and a dedicated power circuit. Incorrect installation may cause fire and electric shock. Do not operate with wet hands or in damp environment. It may cause electric shock. Do not direct airflow at room occupants only. This could damage your health.
- Always ensure effective grounding. Incorrect grounding may cause electric shock. Do not allow water to run into electric parts. It may cause failure of machine or electric shock. Do not modify power cord length or share the outlet with other appliances. It may cause electric shock or fire due to heat generation.

- Unplug the unit if strange sounds, smell, or smoke comes from it. It may cause fire and electric shock. Do not use the socket if it is loose or damaged. It may cause fire and electric shock. Do not open the unit during operation. It may cause electric shock.
- Keep fire arms away. It may cause fire. Do not use the power cord close to heating appliances. It may cause fire and electric shock. Do not use the power cord near flammable gas or combustibles, such as gasoline, benzene, thinner, etc. It may cause an explosion or fire.
- Ventilate room before operating air conditioner if there is a gas leakage from another appliance. It may cause explosion, fire and, burns. Do not disassemble or modify unit. It may cause failure and electric shock.

CAUTION

- When the air filter is to be removed, do not touch the metal parts of the unit. It may cause an injury. Do not put a pet or house plant where it will be exposed to direct air flow. This could injure the pet or plant. Ventilate the room well when used together with a stove, etc. An oxygen shortage may occur.
- Do not use strong detergent such as wax or thinner but use a soft cloth. Appearance may be deteriorated due to change of product color or scratching of its surface. Do not clean the air conditioner with water. Water may enter the unit and degrade the insulation. It may cause an electric shock. Do not use for special purposes. Do not use this air conditioner to preserve precision devices, food, pets, plants, and art objects. It may cause deterioration of quality, etc.
- Stop operation and close the window in storm or hurricane. Operation with windows opened may cause wetting of indoor and soaking of house hold furniture. When the unit is to be cleaned, switch off, and turn off the circuit breaker. Do not clean unit when power is on as it may cause fire and electric shock or injury. Ensure that the installation bracket of the outdoor appliance is not damaged due to prolonged exposure.
- If bracket is damaged, there is concern of damage due to falling of unit. Always insert the filters securely. Clean filter once every two weeks. Operation without filters may cause failure. Hold the plug by the head of the power plug when taking it out. It may cause electric shock and damage. Turn off the main power switch when not using the unit for a long time. It may cause failure of product or fire.
- Do not place obstacles around air-inlets or inside of air-outlet. It may cause failure of appliance or accident. Do not place heavy object on the power cord and ensure that the cord is not compressed. There is danger of fire or electric shock. Do not drink water drained from air conditioner. It contains contaminants and could make you sick.
- Use caution when unpacking and installing. Sharp edges could cause injury.
- If water enters the unit, turn the unit off at the power outlet and switch off the circuit breaker. Isolate supply by taking the power-plug out and contact a qualified service technician.

⚠ CAUTION

- This appliance is not intended for use by persons (including children) with reduced physical, sensory or mental capabilities or lack of experience and knowledge, unless they have been given supervision or instruction concerning use of the appliance by a person responsible for their safety.
- Children should be supervised to ensure that they do not play with the appliance.
- If the supply cord is damaged, it must be replaced by the manufacturer, its service agent or similarly qualified persons in order to avoid a hazard.
- The appliance shall be installed in accordance with national wiring regulations.
- Do not operate your air conditioner in a wet room such as a bathroom or laundry room.
- The appliance with electric heater shall have at least 1 meter space to the combustible materials.
- Contact the authorised service technician for repair or maintenance of this unit.
- Contact the authorised installer for installation of this unit.
- Do not operate the louvers with your hands, it may cause an injury.

📌 NOTE:

The power supply cord with this air conditioner contains a current detection device designed to reduce the risk of fire. Please refer to the section Operation of Current Device for details. In the event that the power supply cord is damaged, it cannot be repaired—it must be replaced with a cord from the Product Manufacturer.

⚠ WARNING

Avoid fire hazard or electric shock. Do not use an extension cord or an adaptor plug. Do not remove any prong from the power cord.

Grounding type wall receptacle

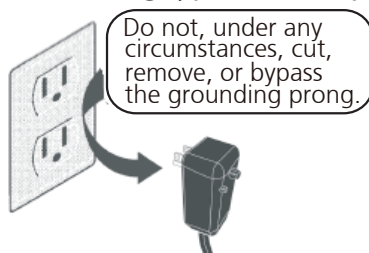

Power supply cord with 3-prong grounding plug and current detection device.

⚠ WARNING

For Your Safety

Do not store or use gasoline or other flammable vapors and liquids in the vicinity of this or any other appliance.

Prevent Accidents

To reduce the risk of fire, electrical shock, or injury to persons when using your air conditioner, follow basic precautions, including the following:

- Be sure the electrical service is adequate for the model you have chosen. This information can be found on the serial plate, which is located on the side of the cabinet and behind the grille.
- If the air conditioner is to be installed in a window, you will probably want to clean both sides of the glass first. If the window is a triple-track type with a screen panel included, remove the screen completely before installation.

- Be sure the air conditioner has been securely and correctly installed according to the installation instructions in this manual. Save this manual for possible future use in removing or installing this unit. When handling the air conditioner, be careful to avoid cuts from sharp metal fins on front and rear coils.

Electrical Information

The complete electrical rating of your new room air conditioner is stated on the serial plate. Refer to the rating when checking the electrical requirements.

- Be sure the air conditioner is properly grounded. To minimize shock and fire hazards, proper grounding is important. The power cord is equipped with a three-prong grounding plug for protection against shock hazards.
- Your air conditioner must be used in a properly grounded wall receptacle. If the wall receptacle you intend to use is not adequately grounded or protected by a time delay fuse or circuit breaker, have a qualified electrician install the proper receptacle. Ensure the receptacle is accessible after the unit installation.
- Do not run air conditioner without side protective cover in place. This could result in mechanical damage within the air conditioner.
- Do not use an extension cord or an adapter plug.

**Operation of Current Device
(Applicable to the unit adopts current detection device only)**

The power supply cord contains a current device that senses damage to the power cord. To test your power supply cord do the following:

1. Plug in the Air Conditioner.
2. The power supply cord will have TWO buttons on the plug head. Press the TEST button, you will notice a click as the RESET button pops out.
3. Press the RESET button, again you will notice a click as the button engages.
4. The power supply cord is now supplying electricity to the unit. (On some products this it also indicated by a light on the plug head.)

 **NOTE:**

- Do not use this device to turn the unit on or off.
- Always make sure the RESET button is pushed in for correct operation.
- The power supply must be replaced if it fails reset when either the TEST button is pushed, or it cannot be reset. A new one can be obtained from the product manufacturer.
- If power supply cord is damaged, it cannot be repaired. It MUST be replaced by one obtained from the product manufacturer.

NOTE: This air conditioner is designed to be operated under condition as follows:

Cooling operation	Outdoor temp:	64-109°F/18-43°C (64-125°F/18-52°C for special tropical models)
	Indoor temp:	62-90°F/17-32°C
Heating operation	Outdoor temp:	23-76°F/-5-24°C
	Indoor temp:	32-80°F/0-27°C

Note: Performance may be reduced outside of these operating temperatures.

Electronic Work



WARNING:

BEFORE PERFORMING ANY ELECTRICAL OR WIRING WORK, TURN OFF THE MAIN POWER TO THE SYSTEM.

Electronic Type

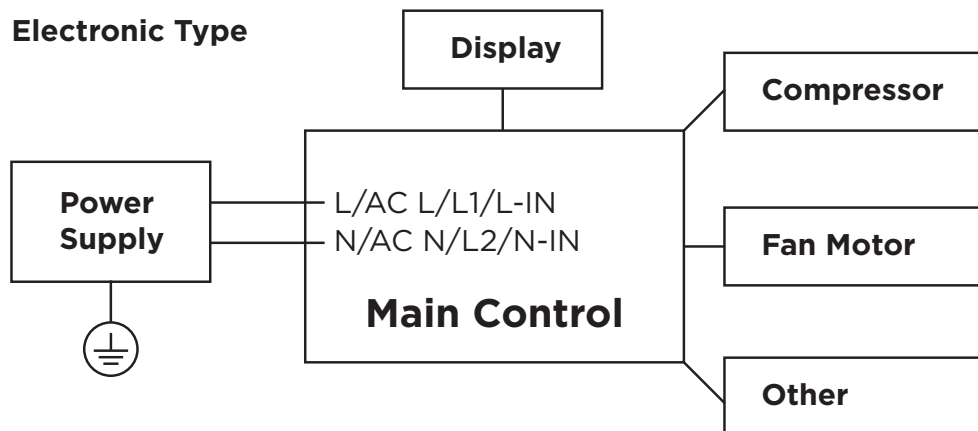

NOTE:

Please strictly follow the wiring label attached to the machine for all wiring connections. The wiring diagram may vary for different unit. Please refer to the wiring diagram on the machine you have purchased. The above wiring diagram is a simplified version for preliminary illustration purposes only.

⚠ WARNING for Using R32 Refrigerant

- Do not use means to accelerate the defrosting process or to clean, other than those recommended by the manufacturer.
- The appliance shall be stored in a room without continuously operating ignition sources (for example: open flames, an operating gas appliance or an operating electric heater).
- Do not pierce or burn.
- Be aware that the refrigerants may not contain an odour.
- Appliance should be installed, operated and stored in a room with a floor area according to the amount of refrigerant to be charged. For specific information on the type of gas and the amount, please refer to the relevant label on the unit itself. When there are differences between the label and the manual on the minimum room area description, the description on label shall prevail.
- Appliance shall be installed, operated and stored in a room with a floor area larger than 4 m². Appliance shall not be installed in an unventilated space, if that space is smaller than 4 m².
- No any open fire or device like switch which may generate spark/arcing shall be around appliance to avoid causing ignition of the flammable refrigerant used. Please follow the instructions carefully when storing or maintaining the appliance to prevent mechanical damage from occurring.

Installation Instructions

NOTE: The unit you purchased may be look like one of the followings:

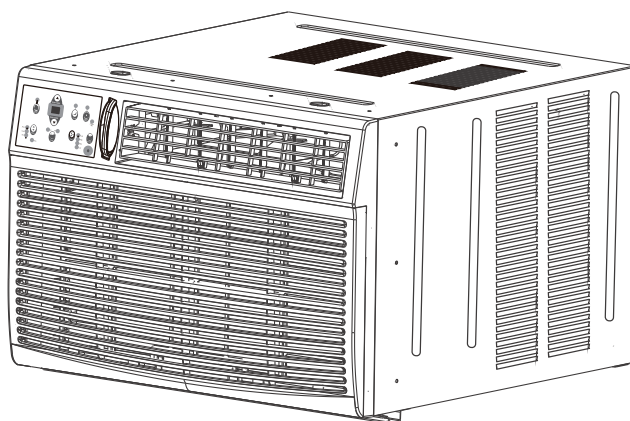
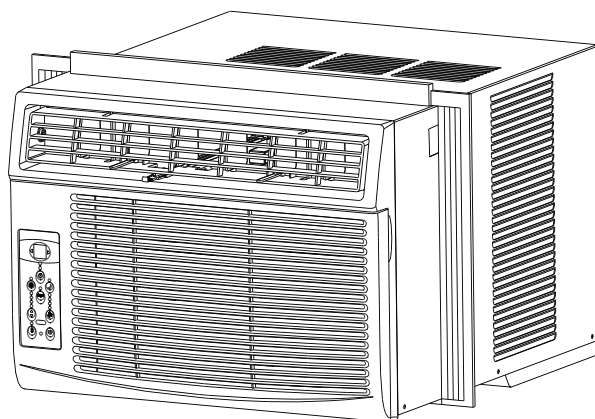
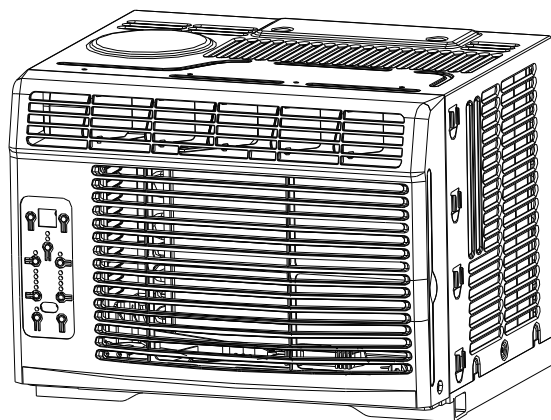

 **NOTE:**

All the illustrations in this manual are for explanation purpose only. The air conditioner you have may be slightly different. The actual shape shall prevail.

Installation Instructions (for 5000 to 14000Btu/h)



BEFORE YOU BEGIN

Read these instructions completely and carefully.
IMPORTANT-Save these instructions for local inspector's use.
IMPORTANT-Observe all governing codes and ordinances.
 Note to installer- Be sure to leave these instructions with the consumer.
 Note to consumer- Keep these instructions for future reference.
 Skill level- Installation of this appliance requires basic mechanical skills.
 Completion time- Approximately 1 hour. We recommend that two people install this product.
 Proper installation is the responsibility of the installer.
 Product failure due to improper installation is not covered under the Warranty.
 You **MUST** use all supplied parts and use proper installation procedures as described in these instructions when installing this air conditioner.

! WINDOW REQUIREMENTS

Your air conditioner is designed to install in standard double hung windows with opening widths of 23 to 36 inches (584mm to 914mm).

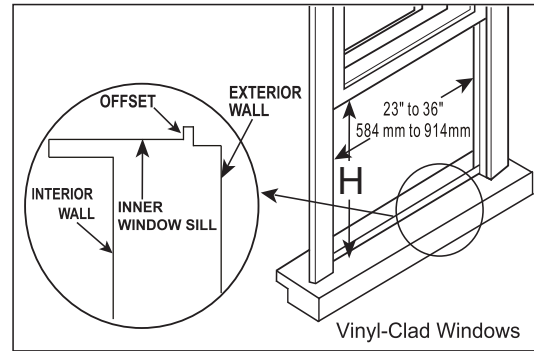
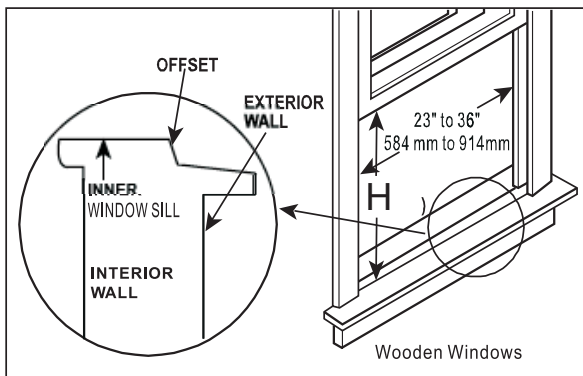

Model	5000~6000Btu/h	6000~8000Btu/h	10000~14500Btu/h
H	13"(330mm)	14"(356mm)	15-1/2"(394mm)

Table 1

! CAUTION

Do not, under any circumstances, cut or remove the third (ground) prong from the power cord.
 Do not change the plug on the power cord of the air conditioner.
 Aluminum house wiring may present special problems- consult a qualified electrician. When handling unit, be careful to avoid cuts from sharp metal edges and aluminum fins on front and rear coils.

TOOLS YOU WILL NEED

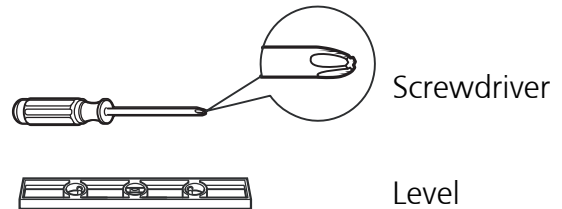

TOOLS YOU MAY USE

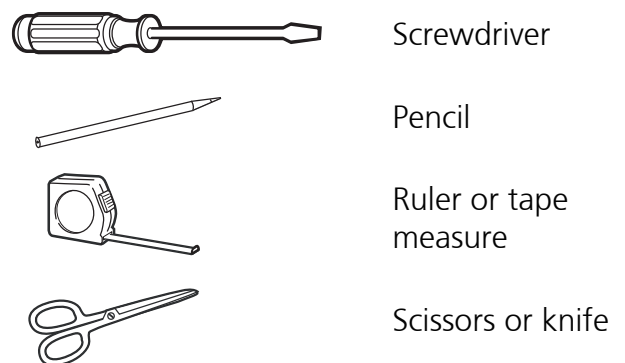

! NOTE:

Save Carton and these Installation Instructions for future reference. The carton is the best way to store unit during winter, or when not in use.

1 PREPARE THE WINDOW

Lower sash must open sufficiently to allow a clear vertical opening. The window opening height shall be based on the different Models:
 13inches/330mm (5k~6k units), 14inches/356mm (6k~8k units), 15-1/2inches/394mm (10k~12k units).
 Side louvers and the rear of the AC must have clear air space to allow enough airflow through the condenser, for heat removal. The rear of the unit must be outdoors, not inside a building or garage.

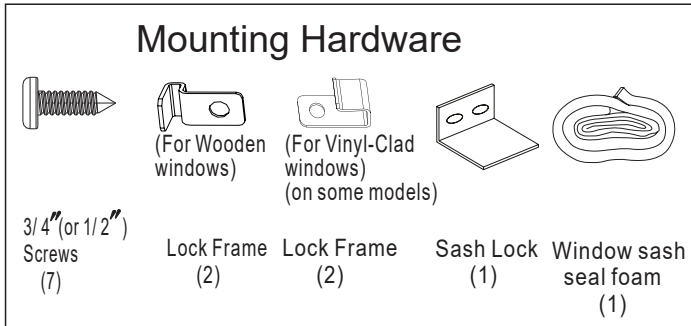

2 PREPARE AIR CONDITIONER

- A: Remove the air conditioner from the carton and place on a flat surface.
- B: Remove top rail and R1 hardware and weather stripping from the packaging material as shown in Fig. A (R1 hardware and weather stripping are only available for ≥ 15000 Btu / h models).

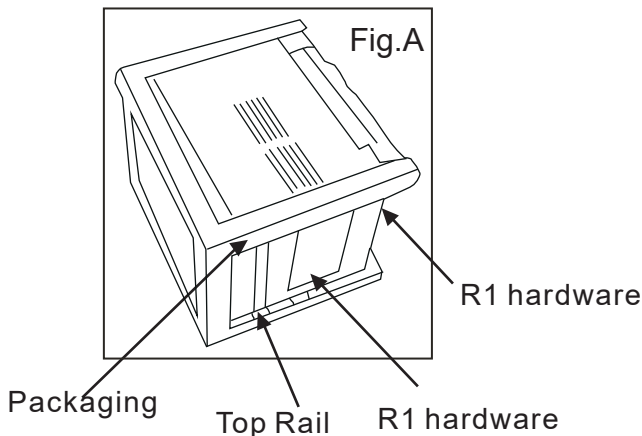
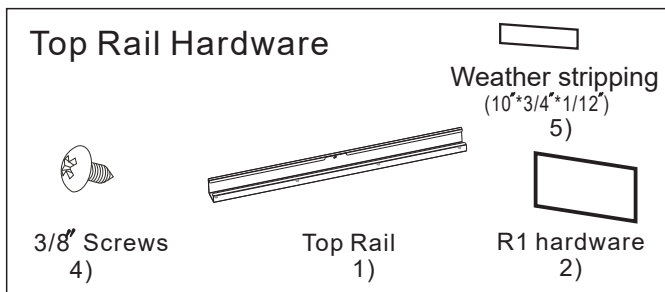

C: Align the hole in the top rail with those in the top of the unit as shown in Fig.B

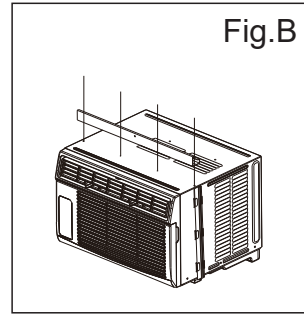

D: Secure the top rail to the unit with the 3/8" Screws as shown in Fig.C.

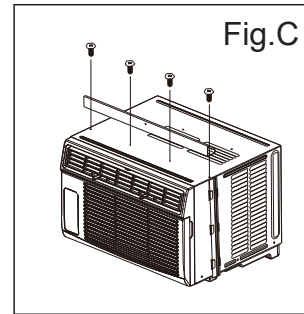

NOTE: For safety reasons, all four (4) screws MUST be securely fastened.

NOTE: The top rail hardware and the Fig.A, Fig.B and Fig.C are not applicable to the units more than 10000Btu/h. Before installing unit, the top rail must be assembled on the unit (For <10000Btu/h models only).

3 INSTALL THE ACCORDION PANELS

NOTE: Top rail and Sliding Panels at each side are offset to provide the proper pitch to the rear of (5/16"). This is necessary for proper condensed water utilization and drainage. If you are not using the Side Panels for any reason, this pitch to the rear must be maintained.

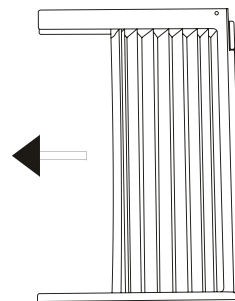

A. Place unit on floor, a bench or a table. Hold the Accordion Panel in one hand and gently pull back the center to free the open end. See Fig.1

B. Slide the free end "I" section of the panel directly into the cabinet as shown in Fig. 2. Slide the panel down. Be sure to leave enough space to slip the top and bottom of the frame into the rails on the cabinet.

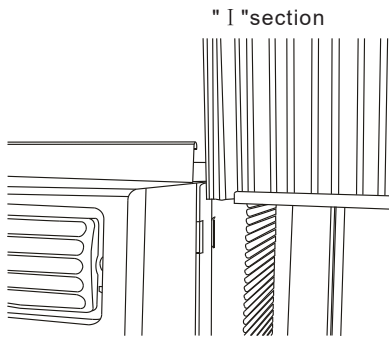

Fig.2

C. Once the panel has been installed on the side of the cabinet, make sure it sits securely inside the frame channel by making slight adjustments. Slide the top and bottom ends of the frame into the top and bottom rails of the cabinet. Fig. 3.

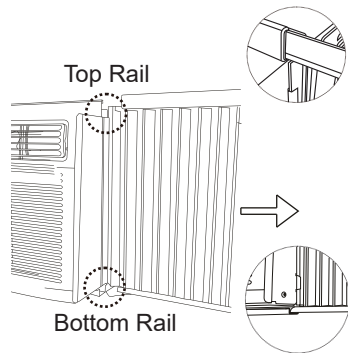

Fig.3

D. Slide the panel all the way in and repeat on the other side.

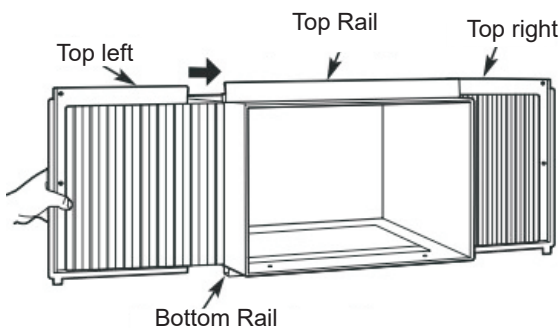

Fig.4

NOTE: If storm window blocks AC, see Fig. 11.

4 SECURE THE ACCORDION PANELS

A. Keep a firm grip on the air conditioner, carefully place the unit into the window opening so the bottom of the air conditioner frame is against the window sill (Fig.5A and Fig.5B). Carefully close the window behind the top rail of the unit.

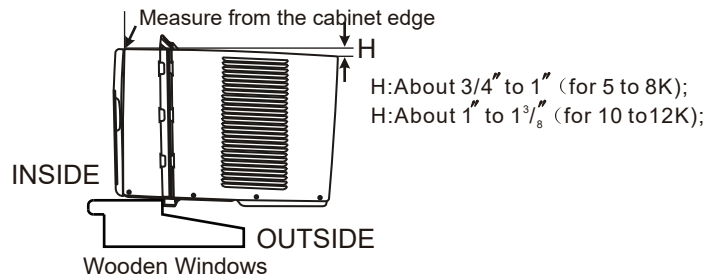

Fig.5A

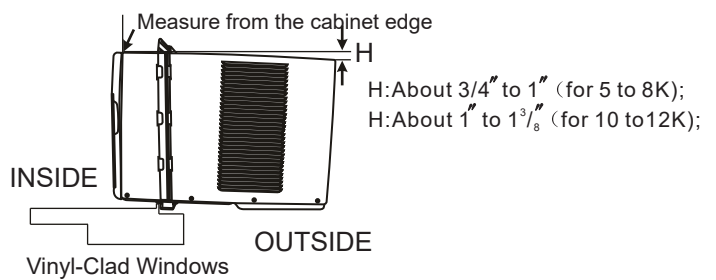

Fig.5B

NOTE: Check that air conditioner is tilted back about H (Fig.5A and Fig.5B) (tilted about 3° to 4° downward to the outside). After proper installation, condensate should not drain from the overflow drain hole during normal use, correct the slope otherwise.

B. Extend the side panels out against the window frame (Fig.6).

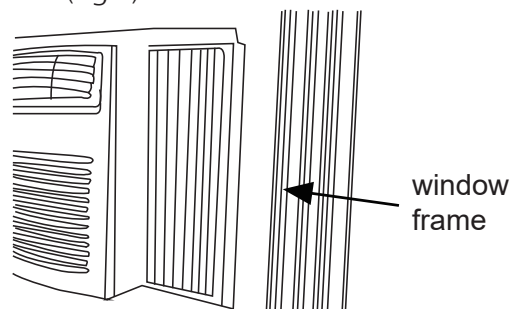

Fig.6

5 INSTALL SUPPORT BRACKET

A. Place the frame lock between the frame extensions and the window sill as shown (Fig.7A for Wooden windows), (Fig.7B for Vinyl-Clad windows).

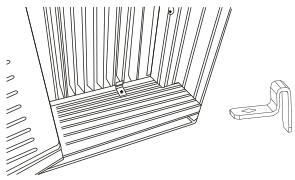

Fig.7A

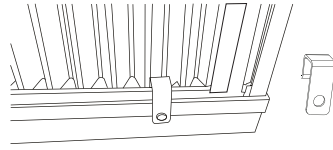

Fig.7B

6 DRIVE LOCKING SCREWS

A: For wooden windows:

Drive 1/2" (12.7 mm) locking screws through the frame lock and into the sill (Fig.8A).

NOTE: To prevent window sill from splitting, drill 1/8" (3mm) pilot holes before driving screws. Drive 1/2" (12.7mm) locking screws through frame holes into window sash (Fig.8B).

B: For Vinyl-Clad windows:

Drive 1/2" (12.7 mm) locking screws through the frame lock and into the window sash (Fig.8B).

NOTE: Before driving the screws, use a drill to drill 5 holes through the holes in the frame lock and frame extensions into the windows sash as shown (Fig. 8B).

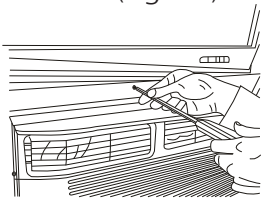

Fig.8A

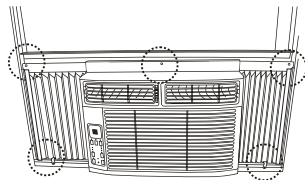

Fig.8B

C. To secure lower sash in place, attach right angle sash lock with 3/4" (19mm) or 1/2" (12.7mm) screw as shown(Fig.9).



Fig.9

D. Cut window sash seal foam and insert it in the space between the upper and lower sashes (Fig. 10).

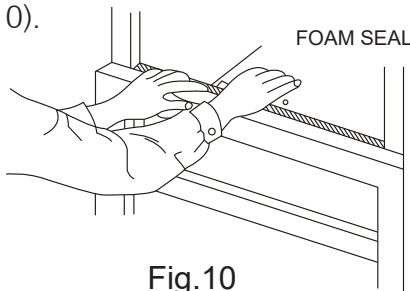

Fig.10

7 INSTALL R1 HARDWARE (only applicable to ≥15000Btu/h)

In order to minimize air leaks and ensure optimal insulation, it is necessary to install the included R1 hardware to the side curtain. Follow the instructions below.

Step 1. After the unit is installed to the window, measure the inner width of the side curtain as shown (Fig.11).

Step 2. Remark a line on the provide R1 insulation panel according to a length 1/8" (3mm) less than the measured width in step 1, then cut the R1 insulation panel along the line (Fig. 12).

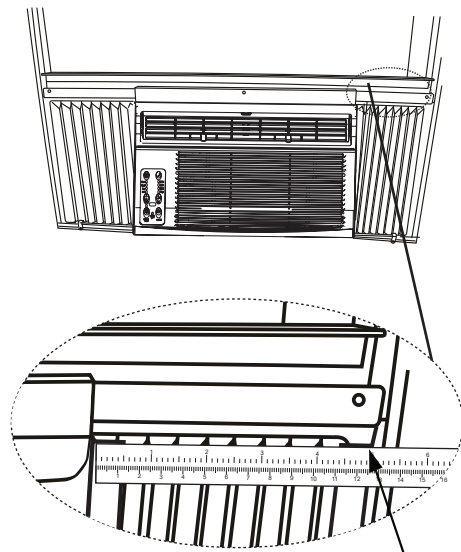

Measure the inner width of the side curtain

Fig.11

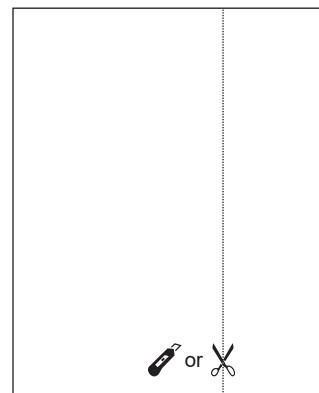

Fig.12

Step 3. Slide the R1 insulation panel into the side curtain, the side with pattern should facing the indoor side.(Fig.13)

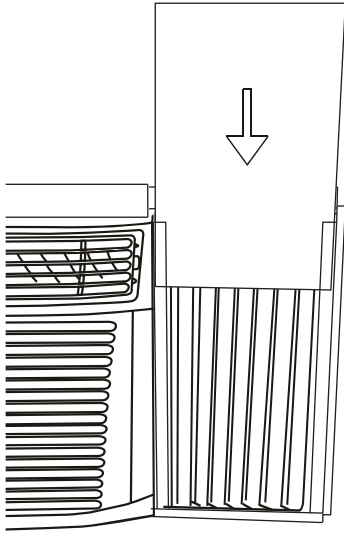

Fig.13

Step 4. Repeat on the other side.

8 INSTALL WEATHER STRIPPING

In order to minimize air leaks between the room air conditioner and the window opening, trim the weather stripping with a proper length, peel off the protective backing and plug any gaps if needed (Fig .14).

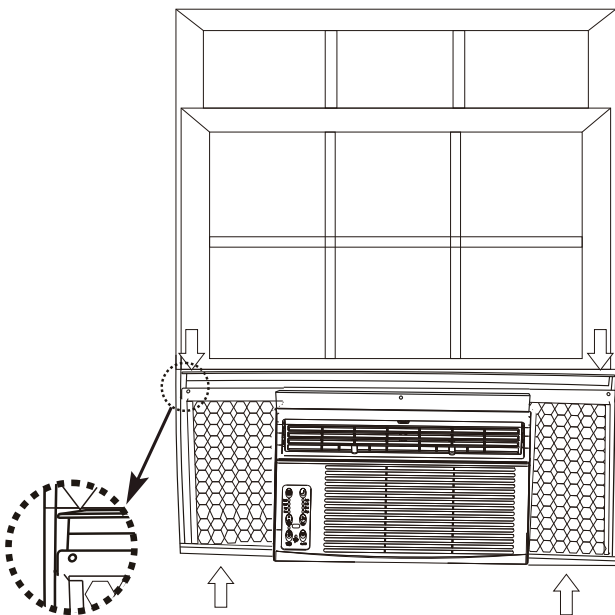

Fig.14

If AC is Blocked by Storm Window

Add wood as shown in Fig.15, or remove storm window before air conditioner is installed.

If Storm Window Frame must remain, be sure the drain holes or slots are not caulked or painted shut. Accumulated Rain Water or Condensation must be allowed to drain out.

Removing AC From Window

Turn AC off, and disconnect power cord.

Remove sash seal from between windows, and unscrew safety sash lock.

Remove screws installed through frame and frame- lock.

Remove the R1 Panel and close (slide) side panels into frame.

Keeping a firm grip on air conditioner, raise sash and carefully remove.

Be carefully not to spill any remaining water while lifting unit from window. Store parts WITH air conditioner.

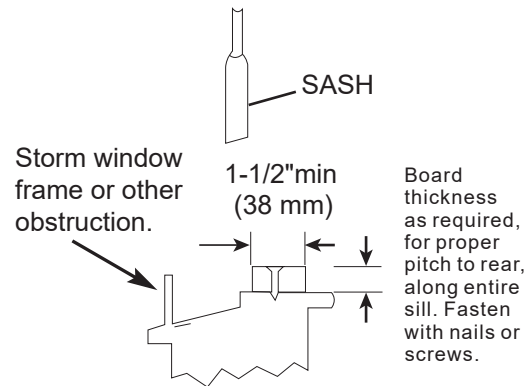

Fig.15

Installation Instructions (for 18000 and 25000Btu/h)



BEFORE YOU BEGIN

Read these instructions completely and carefully.
IMPORTANT-Save these instructions for local inspector's use.
IMPORTANT-Observe all governing codes and ordinances.
 Note to Installer- Be sure to leave these instructions with the Consumer.
 Note to Consumer- Keep these instructions for future reference.
 Skill level- Installation of this appliance requires basic mechanical skills.
 Completion time- Approximately 1 hour.
 We recommend that two people install this product.
 Proper installation is the responsibility of the installer.
 Product failure due to improper installation is not covered under the Warranty.
 You **MUST** use all supplied parts and use proper installation procedures as described in these instructions when installing this air conditioner.

CAUTION

Do not, under any circumstances, cut or remove the third (ground) prong from the power cord. Do not change the plug on the power cord of the air conditioner. Aluminum house wiring may present special problems- consult a qualified electrician. When handling unit, be careful to avoid cuts from sharp metal edges and aluminum fins on front and rear coils.

NOTE:

Save Carton and these Installation Instructions for future reference. The carton is the best way to store unit during winter, or when not in use.

Preliminary Instructions

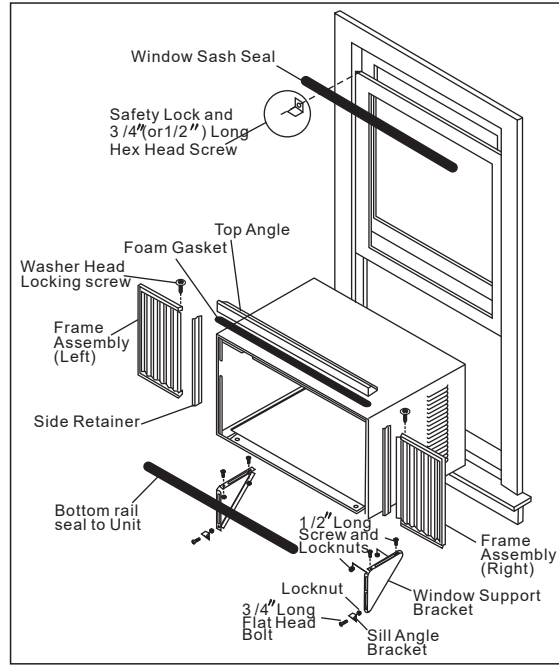

Do the following before starting to install unit. See illustrations below.

Check dimensions of your unit to determine model type:

Unit Height:	18 5/8"	17 5/8"
Unit Width:	26 1/2"	23 5/8"
Min. Window Opening:	19 1/2"	18 1/2"
Min. Window Width:	31"	28"
Max. Window Width:	42"	40 1/2"

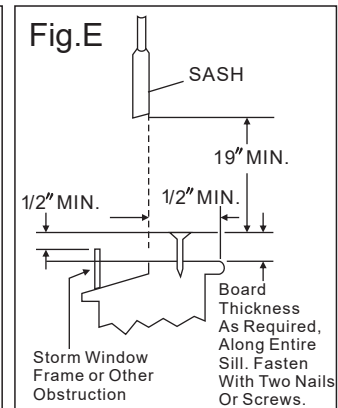
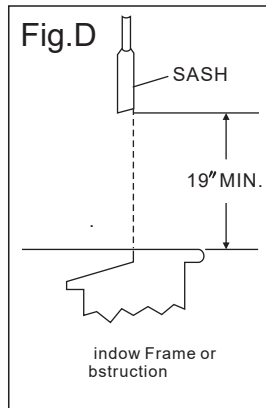

1. Check window opening size-- the mounting parts furnished with this air conditioner are made to install in a wooden sill double-hung window. The standard parts are for window dimensions listed above. Open sash to a minimum of 19 inches(483mm). See Fig.D.

2. Check condition of window-- all wood parts of window must be in good shape and able to firmly hold the needed screws. If not, make repairs before installing unit.

















3. **Check your storm windows**-- if your storm window frame does not allow the clearance required, correct by adding a piece of wood as shown in Fig.E, or by removing storm window while room air conditioner is being installed.

4. **Check for anything that could block airflow**- check area outside of window for things such as shrubs, trees, or awnings. Inside, be sure furniture, drapes, or blinds will not stop proper airflow.

5. **Check the available electrical service**- Power supply must be the same as that shown on the unit serial nameplate. Power cord is 48 inches long. Be sure you have an outlet near.

6. **Carefully unpack air conditioner**- Remove all packing material. Protect floor or carpet from damage. Two people should be used to move and install unit.

Hardware(Packed with the unit)

	7/16 inch Locking screw and Flat washer for window panels	2ea.
	3 / 4 (or 1/2)inch Long Hex-head Screw	7
	Safety Lock	1
	1 / 2 inch Long screw and Locknut	4ea.
	3 / 4 inch Long Flat Head Bolt and Locknut	2ea.
	Sill Angle Bracket	2
	Lock Frame(For Wooden windows)(on some models)	2
	3 / 4 inch Long Screw(on some models)	2
	Long hex-head locking screw for top angle, side retainer 5 / 16 inch Long	10
	Foam insert	2
	Window sash seal foam	1
	Safety Lock (for Vinyl-Clad window)(on some models)	2
	Locking screw # 10X 1 / 4 panhead Phillips screws (for Vinyl-Clad window)(on some models)	2
	R1 hardware	2
	Weather stripping (10*3/4*1/12')	5
	Sill angle bracket (on some models)	2

NOET:R1 hardware and Weather stripping is only for models with capacity larger than 15000 Btu/h.

Tools Required

A large flat blade screwdriver; Tape measure; Adjustable wrench or pliers; Pencil; Level Socket wrenches; Phillips Screwdriver.

1 Remove Air Conditioner from Cabinet

NOTE: Remove any packaging material from cabinet exterior.

1. Pull down front grille and remove filter. (See Fig.1).
2. Lift front grille upwards and place to one side.
3. Locate the four front screws and remove. These screws will be needed to re-install the front panel (see Fig.2).

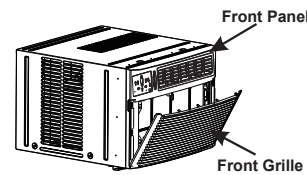

Fig.1

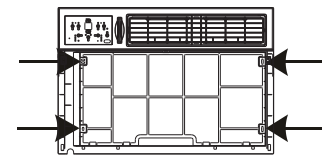

Fig.2

4. Push metal cabinet side to release plastic tabs on each side of front panel (see Fig.3).
5. Gently lift front panel off unit(see Fig.3A).
6. Disconnect the connector plug of the display panel from the unit and place front panel to one side(see Fig.4).

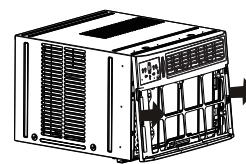

Fig.3

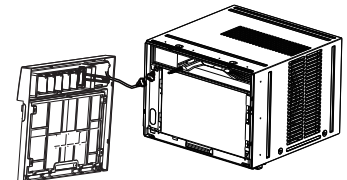

Fig.4

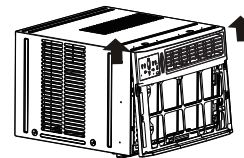

Fig.3A

7. Remove shipping screws from top of unit and also on the side by the base if installed(see Fig.5).
8. Hold the cabinet while pulling on the base pan handle, and carefully remove the unit.
9. Add two foam inserts to holes in top of cabinet where shipping screws were removed from (see Fig.6)

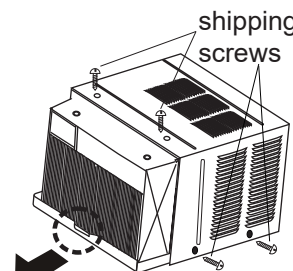

Fig.5

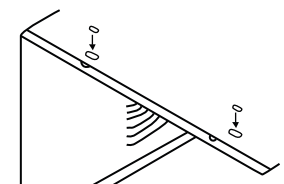

Fig.6

10. Your unit may come with internal packaging. This packaging must be removed prior to installing the air conditioner back into the cabinet.(see Fig .7).

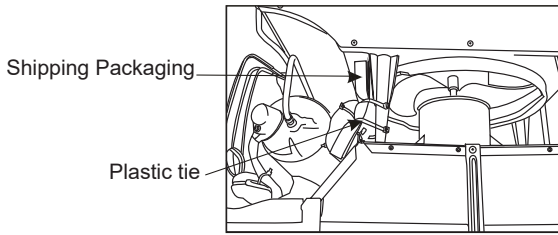

Fig.7

2 Install top angle and side Bracket

1. Attach foam gasket to top angle above holes as shown in Fig.6.
2. Install top angle and side retainers to cabinet as shown in Fig.8(10 screws).

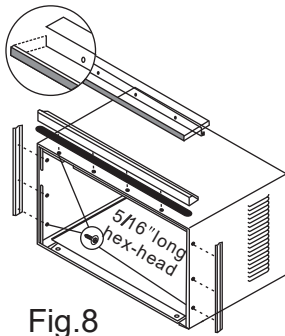

Fig.8

3 Assemble Window Filler Panels

1. Place cabinet on floor, a bench, or a table.
 2. Slide "I" section of window filler panel into side retainer on the side of the cabinet (see Fig.9 & Fig.10).
- Do both sides.

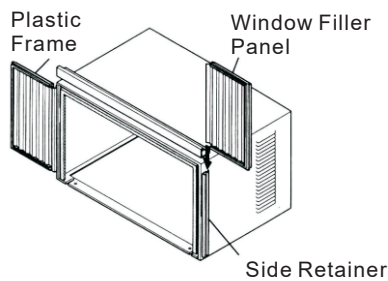

Fig.9

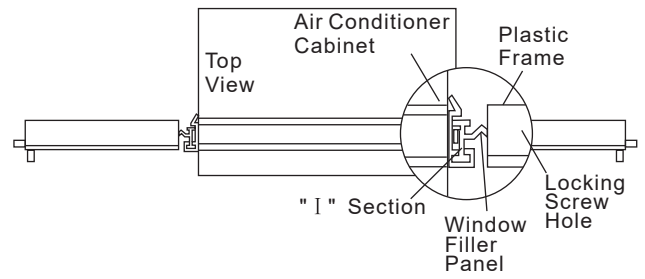

Fig.10

3. Insert top and bottom legs of window filler panel frame into channel in the top angle and bottom rail. Do both sides.
4. Insert washer head locking 7/16" screws (2) into holes in top leg of filler panel frame (see step 6). Do not totally tighten. Allow leg to slide freely. Screws will be tightened after section 6.

4 Place Cabinet in window

1. Open window and mark center of window inner sill as shown(Fig.11).
2. Place cabinet in window with bottom sill angle firmly seated over window sill as shown. Bring window down temporarily behind top angle to hold cabinet in place(Fig.12).

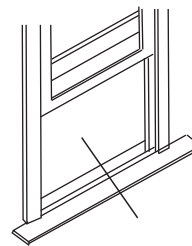

Fig.11

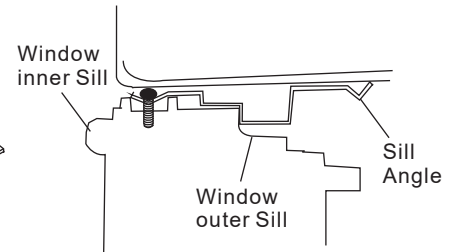

Fig.12

3. Shift cabinet left or right as needed to line up center of cabinet on center line marked on inner sill.
4. For wooden window: Fasten cabinet to window inner sill with two screws into holes (Fig.13) (You may wish to pre-drill pilot holes).
For Vinyl-Clad window: Place two safety locks into the holes located in the bottom of the cabinet and drive two #10X1/4" pan-head Phillips locking screws through the safety locks into the cabinet as shown (Fig.13B).
5. Remove protective strip from adhesive side of Bottom Rail Foam Seal.
Apply Seal over screws fastening bottom rail to window inner sill.

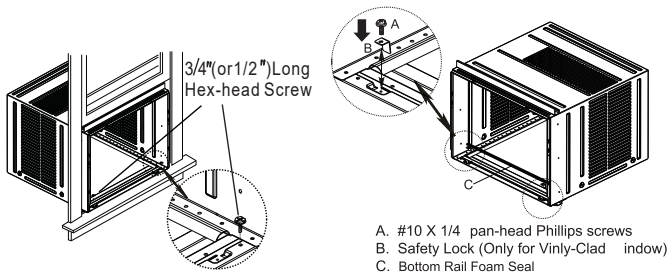

Fig. 13

A. #10 X 1/4 pan-head Phillips screws
B. Safety Lock (Only for Vinyl-Clad window)
C. Bottom Rail Foam Seal

Fig. 13B

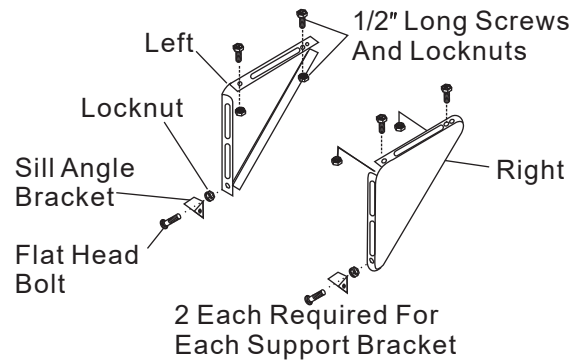

Fig. 15B

5 Install Support Bracket

1. Hold each support bracket flush against outside of sill, and tight to bottom of cabinet as shown in Fig. 15A. Mark brackets at top level of sill and remove.

2. Assemble sill angle bracket to support brackets at the marked position (Fig. 15B). Hand tighten, but allow for any changes later.

Hand tighten, but allow for any changes later.

NOTE: Check that air conditioner is tilted back about $1\frac{1}{4}''$ to $1\frac{5}{8}''$ (tilted about 3° to 4° downward to the outside). After proper installation, condensate should not drain from the overflow drain hole during normal use, correct the slope otherwise (Fig. 14).

3. Install support brackets (with sill angle brackets attached) to correct hole in bottom of cabinet as shown in Fig. 16.

4. Tighten all 6 bolts securely.

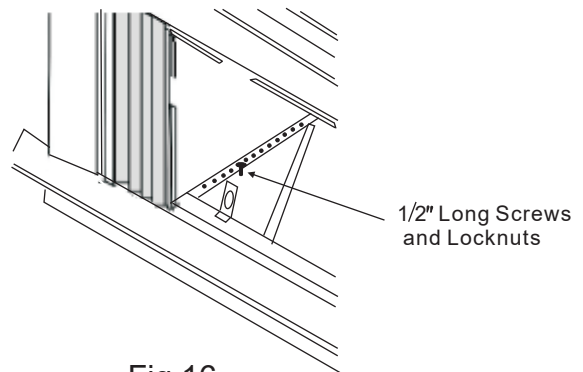

Fig. 16

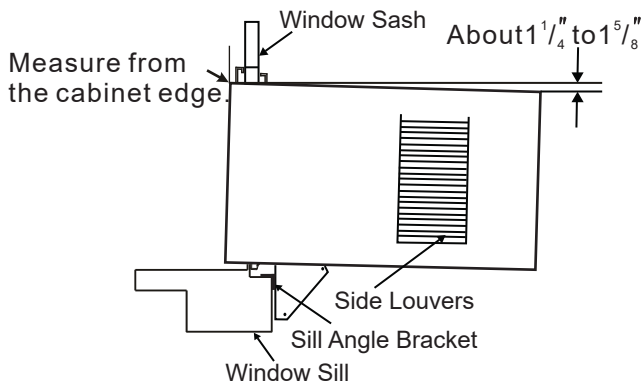

Fig. 14

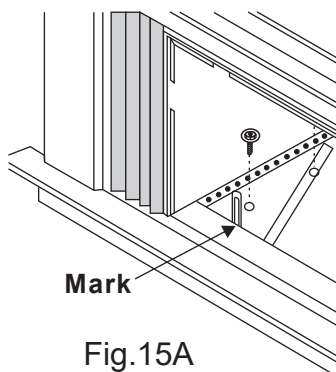

Fig. 15A

6 Extend Window Filler Panels

1. Carefully raise window to expose filler panel locking screws. Loosen screws so filler panels slide easily.

2. Extend panels to fill window opening completely. Tighten locking screws on top (Fig. 17).

3. Close window behind top angle.

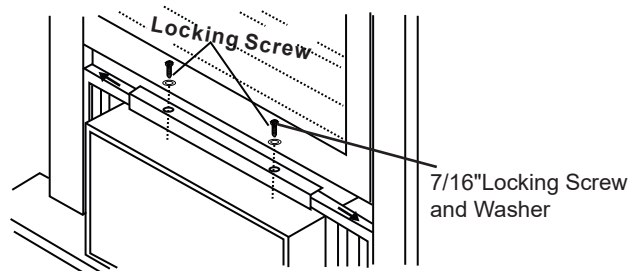

Fig. 17

4. Attach the top angle to window frame: Use a 3/32" drill bit to drill one hole through the hole in the middle of top angle into the window frame, and drive one 3/4" (or 1/2") HEX-HEAD locking screw through hole in the middle of top angle into the window frame as shown (Fig.17A)

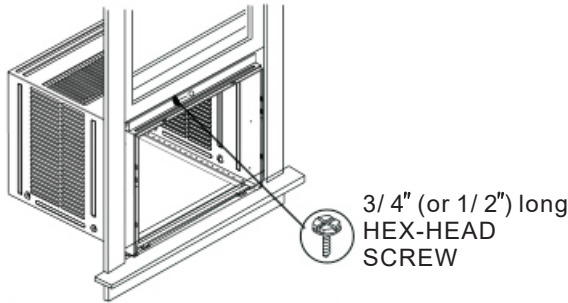
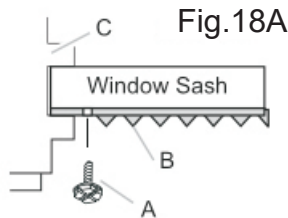

Fig.17A

7 Attach Window Filler Panels to Window Frame

1. Extend the window filler panels out against the window frame.
2. Use a 1/8" drill bit to drill a starter hole through the hole in the top leg of each window filler panel and into the window sash (Fig. 18A and Fig. 18B). Connect with one 3/4" (or 1/2") long hex head screw.



- A. 3/4" (or 1/2") long hex head screw
- B. Left-hand Window Filler Panel Top Leg
- C. Window channel

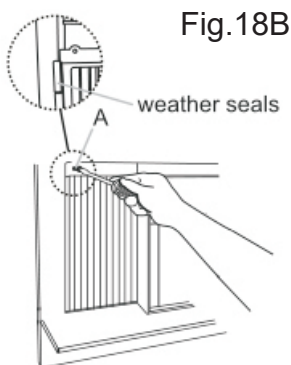

A. 3/4" (or 1/2") long hex head screw

3. Attach the Lock Frames to the window sill using two 3/4" (19mm) screws (Fig.18C) (on some models)

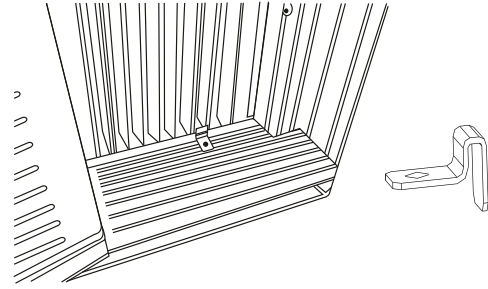

Fig.18C

8 Install Window Sash Seal and Safety Lock

1. Trim sash seal to fit window width. Insert into space between upper and lower sashes (Fig.18).

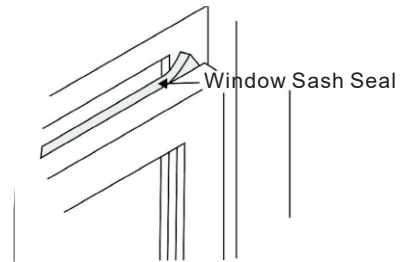

Fig.18

2. Attach right angle safety lock (Fig. 19).

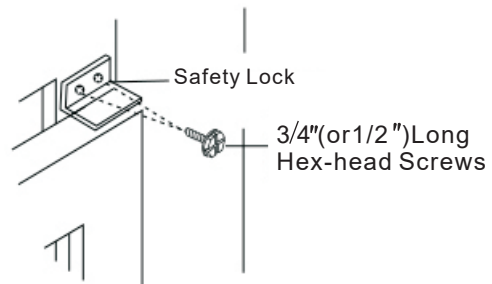

Fig.19

9 Install Chassis into Cabinet and Install Front to Unit

1. Lift air conditioner and carefully slide into cabinet leaving 6 inches protruding.
2. DO NOT push on controls or finned coils.
3. Be sure chassis is firmly seated towards rear of cabinet.
4. Installation of front is the reverse of removal outlined in Section 1.

10 Install R1 HARDWARE (only applicable to ≥ 15000 Btu/h models)

In order to minimize air leaks and ensure optimal insulation, it is necessary to install the included R1 hardware to the side curtain. Follow the instructions below.

Step 1. After the unit is installed to the window, measure the inner width of the side curtain as shown (Fig.20).

Step 2. Remark a line on the provided R1 insulation panel according to a length $1/8$ " (3mm) less than the measured width in step 1, then cut the R1 insulation panel along the line (Fig. 12).

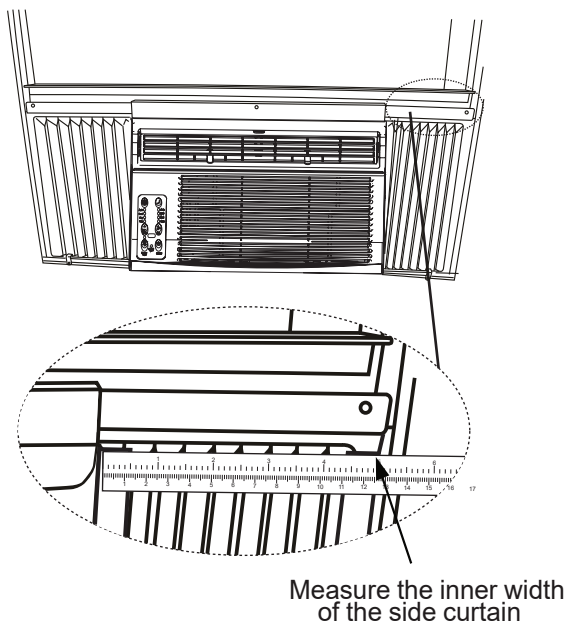

Fig.20

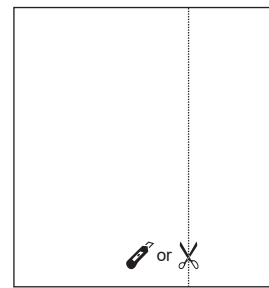

Fig.21

Step 3. Slide the R1 insulation panel into the side curtain, the side with pattern should facing the indoor (Fig. 22).

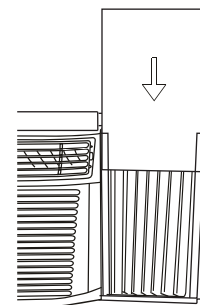

Fig.22

Step 4. Repeat on the other side.

11 Install WEATHER STRIPPING

In order to minimize air leaks between the room air conditioner and the window opening, trim the weather stripping with a proper length, peel off the protective backing and plug any gaps if needed (Fig.23).

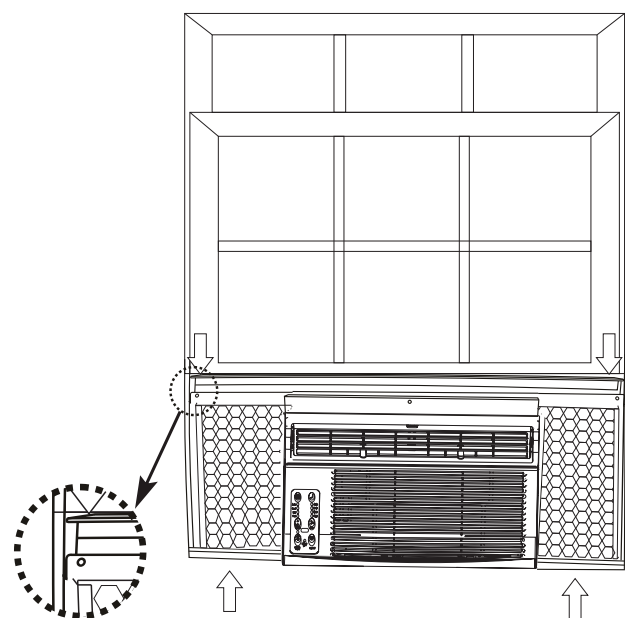
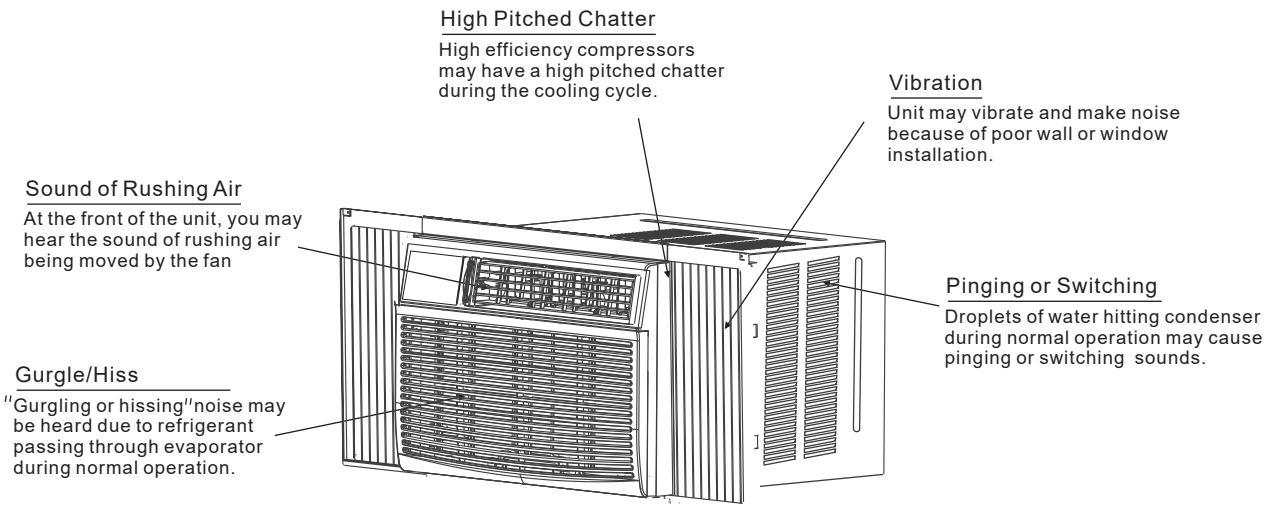

Fig.23

Normal Sounds



NOTE:

All the illustrations in this manual are for explanation purpose only. The air conditioner you have may be slightly different. The actual shape shall prevail.

Air Conditioner Features

⚠ WARNING

To reduce the risk of fire, electric shock, or injury to persons, read the IMPORTANT SAFETY INSTRUCTIONS before operating this appliance.

⚠ CAUTION

Please always wait 3 minutes when turning unit off then on again, and when changing from cool to fan and back to cool. This prevents compressor from overheating & possible circuit breaker tripping.

To begin operating the air conditioner, follow these steps:

1. Set the thermostat to the highest number (coldest or cooler setting).
2. Set the selector control to the highest COOL setting.
3. Adjust the louver for comfortable air flow (see Air Directional Louvers).
4. Once the room has cooled, adjust the thermostat to the setting you find most comfortable.
5. Make sure that the air flow inside and outside are not obstructed by anything.

Air Directional Louvers

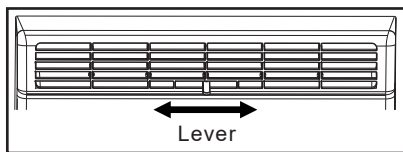

Air Direction for 05K

The louvers will allow you to direct the air flow Left or Right throughout the room as needed. Move the Levers from side to side until the desired Left/Right direction is obtained.

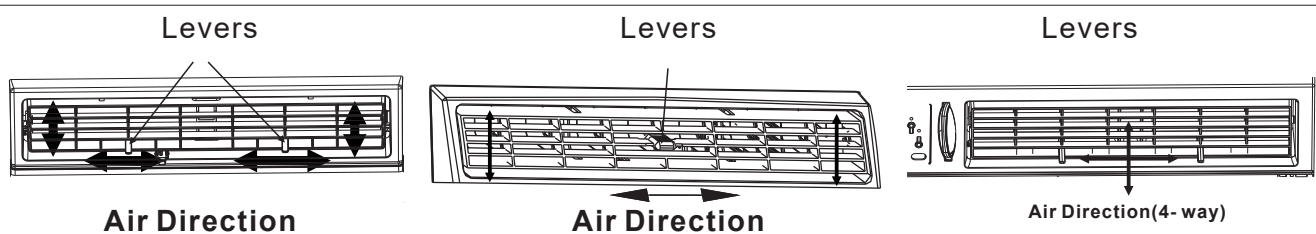

for 06K, 08K, 10K, 12K, 14K, 18K, 25K

The louvers will allow you to direct the air flow Up or Down (on some models) and Left or Right throughout the room as needed. Pivot horizontal louvers until the desired Up/Down direction is obtained. Move the Lever (s) from side to side until the desired Left/Right direction is obtained.

Fresh Air Vent Control (for 10-14K MODELS)

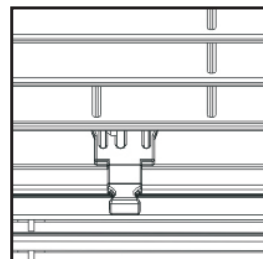
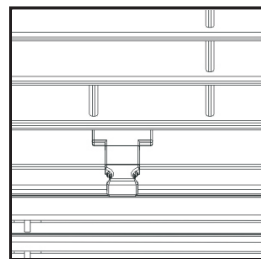
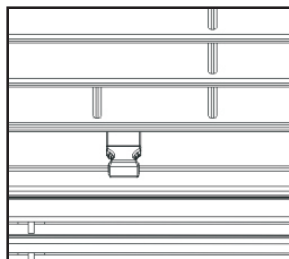

Fig. A (VENT CLOSED) **Fig. B** (VENT OPEN) **Fig. C** (VENT & EXHAUST OPEN)

The Fresh Air Vent allows the air conditioner to:

1. Recirculate inside air - Vent Closed (See Fig.A)
2. Draw fresh air into the room- Vent Open (see Fig.B)
3. Exchange air from the room and draws fresh air into the room - Vent and Exhaust Open (see Fig.C)

Fresh Air Vent Control (on 18K and 25K models):

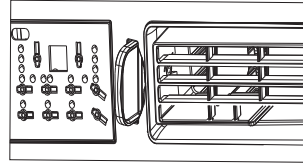
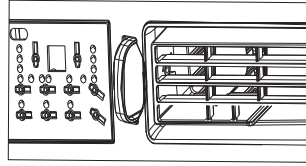
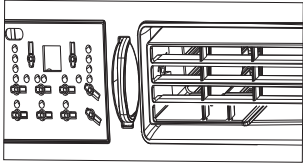

Fig. A (VENT CLOSED)

Fig. B (VENT OPEN)

Fig. C (VENT & EXHAUST OPEN)

The Fresh Air Vent allows the air conditioner to:

1. Recirculate inside air - Vent Closed (See Fig.A)
2. Draw fresh air into the room- Vent Open (see Fig.B)
3. Exchange air from the room and draws fresh air into the room - Vent and Exhaust Open (see Fig.C)

ELECTRONIC CONTROL OPERATING INSTRUCTIONS

NOTE: Different models have different control buttons and indicator lights. Not all the control buttons and indicator lights describing below are available for the unit you purchased. Please check the control panel of the unit you purchased. The unit can be controlled by the unit control alone or with the remote.

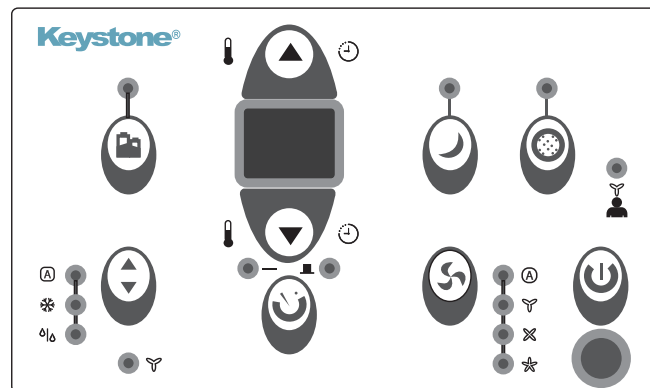
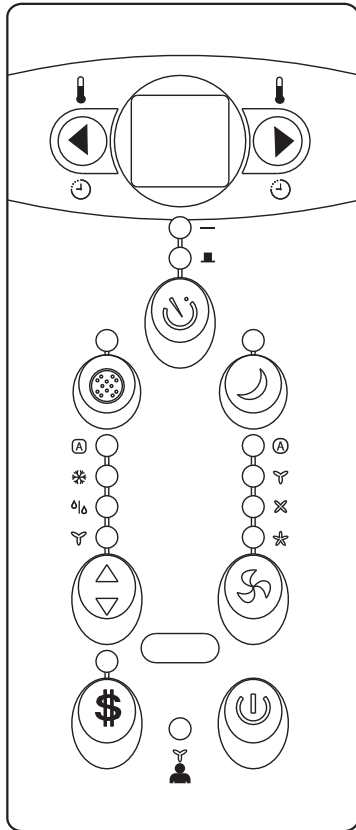

TO TURN UNIT ON OR OFF:

Press  POWER button to turn unit on or off.

NOTE: The unit will initiate automatically the Energy Saver function under Cool, Dry and Auto modes.

TO CHANGE TEMPERATURE SETTING:

Press   or   UP/DOWN button to change temperature setting.

NOTE: Press or hold either UP or DOWN button until the desired temperature is shown on the display.





This temperature will be automatically maintained anywhere between 62°F (17°C) and 86°F (30°C).

If you want the display to read the actual room temperature, see "To Operate on Fan Only" section.

SLEEP FEATURE:

Press  sleep button to initiate the sleep mode. In this mode the selected temperature will increase (cooling) or decrease (heating) by 2°F/1 (or 2) °C 30 minutes after the mode is selected. The temperature will then increase (cooling) or decrease (heating) by another 2°F/1 (or 2)°C after an additional 30 minutes. This new temperature will be maintained for 6 or 7 hours before it returns to the originally selected temperature. This ends the sleep mode and the unit will continue to operate as originally programmed. The sleep mode program can be cancelled at any time during operation by pressing the sleep button again.

TO ADJUST FAN SPEEDS:

Press  Fan button to select the Fan Speed in four steps:  Auto,  Low,  Med or  High. Each time the button is pressed, the fan speed mode is shifted. For some models, the fan speed can not be adjusted.

CHECK FILTER FEATURE:

Press  Check filter button to initiate this feature. This feature is a reminder to clean the Air Filter for more efficient operation. The LED (light) will illuminate after 250 hours of operation. To reset after cleaning the filter, press the Check Filter button and the light will go off.

ENERGY SAVER FEATURE:

Press  Energy saver button to initiate this function. This function is available on COOL, DRY, AUTO (only AUTO-COOLING and AUTO-FAN) modes. The fan will continue to run for 3 minutes after the compressor shuts off. The fan then cycles on for 2 minutes at 10 minute intervals until the room temperature is above the set temperature, at which time the compressor turns back on and Cooling Starts.

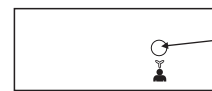



FOLLOW ME FEATURE:

Light flashes or illuminates

This feature can be activated from the remote control ONLY. The remote control serves as a remote thermostat allowing for the precise temperature control at its location.

To activate the Follow Me feature, point the remote control towards the unit and press the Follow Me button. The remote display is actual temperature at its location. The remote control will send this signal to the air conditioner every 3 minutes interval until press the Follow Me button again. If the unit does not receive the Follow Me signal during any 7 minutes interval, the unit will beep to indicate the Follow Me mode has ended.

TO SELECT THE OPERATING MODE:

To choose operating mode, press  Mode button. Each time you press the button, a mode is selected in a sequence that goes from  Auto,  Cool,  Dry and  Fan. The indicator light beside will be illuminated and remained on once the mode is selected. The unit will initiate automatically the EnergySaver function under Cool, Dry, Auto (only Auto-Cooling and Auto-Fan) modes. To operate on COOL mode:

- Choose Cool Mode to set the cooling function. Use the Up and Down buttons to choose the desired temperature. When Cool Mode is selected, the fan speed can be adjusted by pressing the fan button.

To operate on Auto feature:

- When you set the air conditioner in AUTO mode, it will automatically select cooling, or fan only operation depending on what temperature you have selected and the room temperature.
- The air conditioner will control room temperature automatically round the temperature point set by you.
- In this mode, the fan speed cannot be adjusted, it starts automatically at a speed according to the room temperature.

To operate on Fan Only:

- Use this function only when cooling is not desired, such as for room air circulation or to exhaust stale air (on some models). (Remember to open the vent during this function, but keep it closed during cooling for maximum cooling efficiency.) You can choose any fan speed you prefer.
- During this function, the display will show the actual room temperature, not the set temperature as in the cooling mode.
- In Fan only mode, the temperature is not adjusted.

To operate on Dry mode:

- In this mode, the air conditioner will generally operate in the form of a dehumidifier. Since the conditioned space is a closed or sealed area, some degree of cooling will continue. On Dry mode, the fan speed is controlled at Low automatically.

TIMER: AUTO START/STOP FEATURE:

- Press  Timer button, the TIMER ON or TIMER OFF indicator light illuminates. It indicates the Auto Start or Auto Stop program is initiated. For some units, keep pressing the Timer button will cancel the timer settings.
- Press or hold the UP or DOWN button to change the Auto time by 0.5 hour increments, up to 10 hours, then at 1 hour increments up to 24 hours. The control will count down the time remaining until start.
- The selected time will register in 5 seconds, and the system will automatically revert back to display the previous temperature setting or room temperature when the unit is on. (when the unit is off, there is no display.)

- Turning the unit ON or OFF at any time or adjusting the timer setting to 0.0 will cancel the Auto Start/Stop timed program.

DISPLAYS:

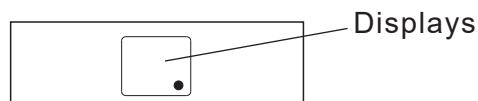

Shows the set temperature in " °C " or " °F " and the Auto-timer settings. While on Fan only mode, it shows the room temperature. If the room temperature is too high or low, it will display " HI " or " LO ".

Error codes:

AS - Room temperature sensor error

ES -Evaporator temperature sensor error

NOTE: " • " is displayed as shown in the above picture.

CS -Condenser temperature sensor error

OS -Outside temperature sensor error

E7 -Unit malfunction

NOTE:When error occurs,unplug the unit and plug it back in.If error repeats, call for service.

NOTE:

If the unit breaks off unexpectedly due to the power cut, it will restart with the previous function setting automatically when the power resumes.

ADDITIONAL THINGS YOU SHOULD KNOW

Now that you have mastered the operating procedure, here are more features in your control that you should become familiar with.

- The Cool circuit has an automatic 3 minutes time delayed start if the unit is turned off and on quickly.

This prevents overheating of the compressor and possible circuit breaker tripping. The fan will continue to run during this time.

- The control is capable of displaying temperature in degrees Fahrenheit or degrees Celsius. To convert from one to the other, press and hold the Up and Down buttons at the same time for 3 seconds.

Care and Cleaning

⚠ CAUTION

Clean your air conditioner occasionally to keep it looking new. **Be sure to unplug the unit before cleaning to prevent shock or fire hazards.**

Air Filter Cleaning

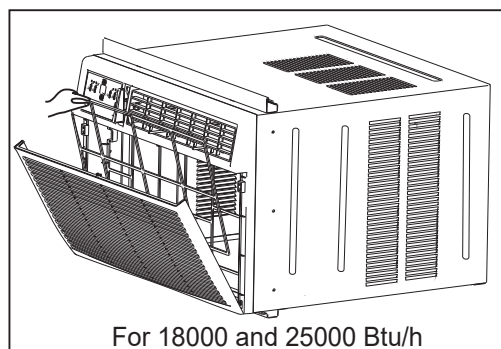
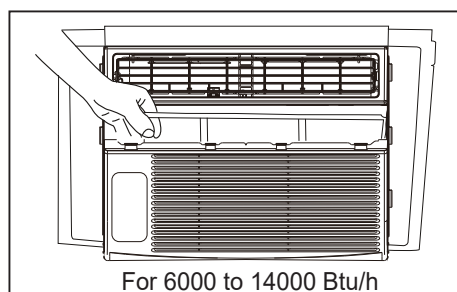
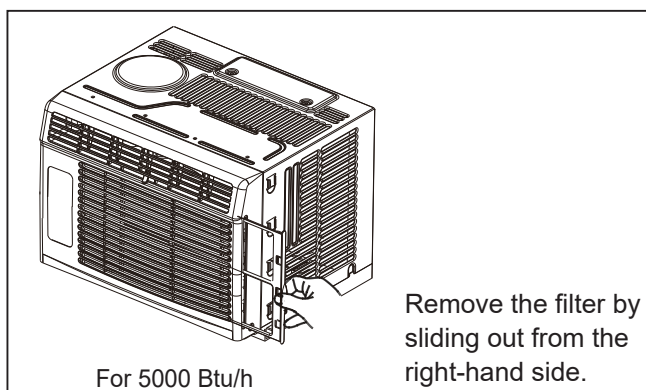

The air filter should be checked at least once a month to see if cleaning is necessary. Trapped particles in the filter can build up and cause an accumulation of frost on the cooling coils.

- Push the vent handle to the Vent Closed position (where applicable). Open the front panel.
- Take the filter by the center and pull up and out.
- Wash the filter using liquid dishwashing detergent and warm water. Rinse filter thoroughly. Gently shake excess water from the filter. Be sure the filter is thoroughly dry before replacing. Instead of washing, you may vacuum the filter clean.

Note: Never use hot water over 40°C (104°F) to clean the air filter. Never attempt to operate the unit without the air filter.

Cabinet Cleaning

- Be sure to unplug the air conditioner to prevent shock or fire hazard. The cabinet and front may be dusted with an oil-free cloth or washed with a cloth dampened in a solution of warm water and mild liquid dishwashing detergent. Rinse thoroughly and wipe dry.
- Never use harsh cleaners, wax or polish on the cabinet front.
- Be sure to wring excess water from the cloth before wiping around the controls. Excess water in or around the controls may cause damage to the air conditioner.
- Plug in air conditioner.

Winter Storage

If you plan to store the air conditioner during the winter, remove it carefully from the window according to the installation instructions. Cover it with plastic or return it to the original carton.

TROUBLESHOOTING TIPS

Before calling for service, review this list. It may save your time and expense. This list includes common occurrences that are not the result of defective workman-ship or materials in this appliance.

Problem	Solution
Air conditioner does not start	Wall plug disconnected. Push plug firmly into wall outlet.
	House fuse blown or circuit breaker tripped. Replace fuse with time delay type or reset circuit breaker.
	Plug Current Device Tripped. Press the RESET button.
	Power is OFF. Turn power ON.
Air from unit does not feel cold enough	Room temperature below 62°F(17°C). Cooling may not occur until room temperature rises above 62°F(17°C).
	Temperature sensing behind air filter element touching cold coil. Keep it from the cold coil.
	Set to a Lower temperature.
	Compressor stopped when changing modes. Wait for 3 minutes after set to the COOL mode.
Air conditioner cooling, but room is too warm- ice forming on cooling coil behind decorative front.	Outdoor temperature below 64°F(18°C). To defrost the coil, set FAN ONLY mode.
	Air filter may be dirty. Clean filter. Refer to Care and Cleaning section. To defrost, set to FAN ONLY mode.
	Thermostat set too cold for night-time cooling. To defrost the coil, set to FAN ONLY mode. Then, set temperature to a Higher setting.
Air conditioner cooling, but room is too warm- NO ice forming on cooling coil behind decorative front.	Dirty air filter- air restricted. Clean air filter. Refer to Care and Cleaning section.
	Temperature is set too High, set temperature to a Lower setting.
	Air directional louvers positioned improperly. Position louvers for better air distribution.
	Front of units is blocked by drapes, blinds, furniture, etc. - restricts air distribution. Clear blockage in front of unit.
	An open doors, windows, or register may allow cold air to escape. Close any doors, windows, or registers.
	The room may be too warm. Allow additional time to remove "Stored heat" from walls, ceiling, floor and furniture.
Air conditioner turns on and off rapidly	Dirty air filter- air restricted. Clean air filter.
	Outside temperature extremely hot. Set FAN speed to a Higher setting to bring air past cooling coils more frequently.
Noise when unit is cooling	Air movement sound. This is normal . If too loud, set to a slower FAN setting.
	Window vibration - poor installation. Refer to installation instructions or check with installer.

Problem	Solution
Water dripping INSIDE when unit is cooling.	Improper installation. Tilt air conditioner slightly to the outside to allow water drainage. Refer to installation instructions - check with installer.
Water dripping OUTSIDE when unit is cooling.	Unit removing large quantity of moisture from humid room. This is normal during excessively humid days.
Remote Sensing Deactivating Prematurely (some models)	Remote control not located within range. Place remote control within 20 feet and pointed in the general direction of the air conditioner unit.
	Remote control signal obstructed. Remove obstruction.
Room too cold	Set temperature too low. Increase set temperature

The design and specifications are subject to change without prior notice for product improvement. Consult with the sales agency or manufacturer for details. Any updates to the manual will be uploaded to the service website, please check for the latest version.



AIRE ACONDICIONADO DE VENTANA TIPO HABITACIÓN

Manual del usuario

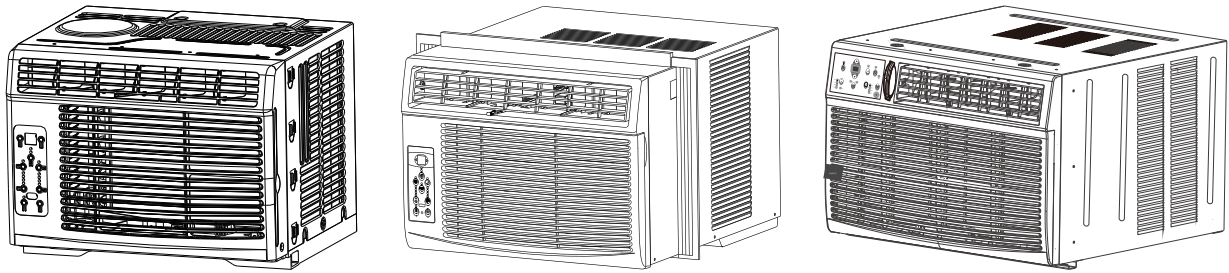

Modelo: KSTAW05DE KSTAW12CE
KSTAW06CE KSTAW14DE
KSTAW08CE KSTAW18C
KSTAW10DE KSTAW25C

NOTA IMPORTANTE:



- Antes de usar su aire acondicionado, lea cuidadosamente este manual y guárdelo para futuras consultas.



¡Registre su producto hoy!

¡Felicitaciones por su nuevo producto Keystone! Por favor, tómese unos minutos y siga el enlace o escanee el código QR a continuación para registrar su producto para que podamos activar garantías, enviar actualizaciones de productos, recomendaciones, ayudar a solucionar problemas, ofrecer consejos de mantenimiento y comunicar cualquier retiro de productos o advertencias de seguridad en caso de que ocurra alguno.

<https://keystone-products.com/register-your-product>



Información de garantía



Su producto está protegido por esta garantía:

Su electrodoméstico está garantizado por Midea. Cualquier obligación de servicios y piezas bajo esta garantía debe ser realizada por Midea Consumer Services o un servicio autorizado de Midea.

Para contactar a un representante de servicio al cliente, llame a Midea sin costo.

1-866-646-4332

Tabla de contenidos

Instrucciones importantes de seguridad	03
instrucciones de instalación.....	08
Sonidos normales.....	20
Características del aire acondicionado.....	21
Limpieza y cuidado.....	26
Consejos para solucionar problemas.....	27

Instrucciones importantes de seguridad

LEA ESTE MANUAL

Encontrará muchos consejos útiles sobre cómo utilizar y mantener correctamente su aire acondicionado. Un poco de cuidado preventivo por su parte puede ahorrarle mucho tiempo y dinero durante la vida útil de su aire acondicionado. Encontrará muchas respuestas a problemas comunes en la tabla de consejos para solucionar problemas. Si revisa primero nuestra tabla de Consejos para solucionar problemas, es posible que no necesite llamar al servicio técnico en absoluto. Para evitar lesiones al usuario o a otras personas y daños materiales, deben seguirse las siguientes instrucciones. La operación incorrecta debido a la ignorancia de las instrucciones puede causar daños o lesiones. La gravedad se clasifica según las siguientes indicaciones.



ALERTA

La señal indica un riesgo de nivel medio que, si no se evita, puede provocar la muerte o una lesión grave.



PRECAUCIÓN

La señal indica un riesgo de nivel bajo, que si no se evita, puede provocar una lesión leve o moderada.



NUNCA HAGA ESTO

Esta señal indica que la operación rápida está prohibida, si no se evita, puede provocar daños en el producto o lesiones.



SIEMPRE HAGA ESTO

Esta señal significa que la operación se puede realizar.



ALERTA

- Inserte correctamente el enchufe de alimentación. De lo contrario, puede causar descargas eléctricas o incendios debido a la generación de calor excesivo. No haga funcionar ni detenga la unidad introduciendo o extrayendo el enchufe de alimentación. Puede causar descargas eléctricas o incendios debido a la generación de calor. No dañe ni utilice un cable eléctrico no especificado. Puede causar descargas eléctricas o incendios. Si el cable de alimentación está dañado, debe ser reemplazado por el fabricante o un centro de servicio autorizado o una persona de cualificación similar para evitar riesgos.
- Siempre instale un disyuntor y un circuito eléctrico dedicado. Una instalación incorrecta puede causar incendios y descargas eléctricas. No utilice la unidad con las manos mojadas o en un ambiente húmedo. Puede causar descargas eléctricas. No dirija el flujo de aire solo hacia los ocupantes de la habitación. Esto podría dañar su salud.
- Siempre asegure una puesta a tierra efectiva. Una puesta a tierra incorrecta puede causar descargas eléctricas. No permita que el agua corra hacia las partes eléctricas. Puede causar averías en la máquina o descargas eléctricas. No modifique la longitud del cable de alimentación ni comparta el enchufe con otros aparatos. Puede causar descargas eléctricas o incendios debido a la generación de calor.

- Desconecte la unidad si de ella salen sonidos extraños, olor o humo. Puede causar incendios y descargas eléctricas. No utilice la toma de corriente si está suelta o dañada. Podría causar incendios y descargas eléctricas. No abra la unidad durante el funcionamiento. Eso podría causar descarga eléctrica.
- Mantenga las armas de fuego alejadas. Eso podría causar incendio. No utilice el cable de alimentación cerca de aparatos de calefacción. Eso podría causar incendio y descarga eléctrica. No utilice el cable de alimentación cerca de gases inflamables o combustibles, como gasolina, benceno, diluyente, etc. Eso podría causar una explosión o un incendio.
- Ventile la habitación antes de utilizar el aire acondicionado si hay una fuga de gas de otro aparato. Eso podría causar una explosión, un incendio y quemaduras. No desmonte ni modifique la unidad. Eso podría causar una avería y una descarga eléctrica.

PRECAUCIÓN

- Cuando se retire el filtro de aire, no toque las partes metálicas de la unidad. Eso podría causar una lesión. No coloque una mascota o una planta doméstica donde esté expuesta al flujo de aire directo. Esto podría dañar a las mascotas o plantas. Ventile bien la habitación cuando se use junto con una estufa, etc. Puede producirse una escasez de oxígeno.
- No use detergentes fuertes como cera o diluyente, sino use un paño suave. La apariencia puede deteriorarse debido al cambio de color del producto o al rayado de su superficie. No limpie el aire acondicionado con agua. El agua puede entrar en la unidad y degradar el aislamiento. Puede causar una descarga eléctrica. No lo use para fines especiales. No use este aire acondicionado para preservar dispositivos de precisión, alimentos, mascotas, plantas y objetos de arte. Podría causar deterioro de la calidad, etc.
- Detenga la operación y cierre la ventana en caso de tormenta o huracán. La operación con ventanas abiertas puede causar humedad en el interior y empapar los muebles domésticos. Cuando se vaya a limpiar la unidad, apague y desconecte el disyuntor. No limpie la unidad cuando esté encendida, ya que puede causar incendios, descargas eléctricas y lesiones. Asegúrese de que el soporte de instalación del aparato exterior no esté dañado debido a una exposición prolongada.
- Si el soporte está dañado, existe el riesgo de daños debido a la caída de la unidad. Siempre inserte los filtros de forma segura. Limpie el filtro una vez cada dos semanas. El funcionamiento sin filtros puede provocar una avería. Sujete la clavija por la cabeza del enchufe al sacarla. Puede causar descargas eléctricas y daños. Apague el interruptor principal de alimentación cuando no use la unidad durante mucho tiempo. Puede causar una avería del producto o un incendio.
- No coloque obstáculos alrededor de las entradas de aire o dentro de la salida de aire. Puede causar una avería del aparato o un accidente. No coloque objetos pesados sobre el cable eléctrico y asegúrese de que el cable no esté comprimido. Existe el peligro de incendio o descargas eléctricas. No beba agua drenada del aire acondicionado. Contiene contaminantes y podría enfermarlo.
- Tenga cuidado al desempacar e instalar. Los bordes afilados podrían causar lesiones.
- Si el agua entra en la unidad, apague la unidad en el enchufe de alimentación y apague el disyuntor. Aísle la fuente de alimentación sacando el enchufe de alimentación y póngase en contacto con un técnico de servicio cualificado.

⚠ PRECAUCIÓN

- Este aparato no está diseñado para ser usado por personas (niños incluidos) con capacidades físicas, sensoriales o mentales reducidas o limitadas, o carentes de experiencia y conocimiento, a no ser que hayan recibido formación o supervisión sobre el uso del aparato por una persona responsable de su seguridad.
- Los niños deben ser vigilados para asegurarse de que no jueguen con el aparato. Si el cable de alimentación estuviera dañado, debe sustituirlo el fabricante, su agente de servicio o una persona con cualificaciones similares para evitar riesgos.
- El aparato debe instalarse de acuerdo con las regulaciones nacionales de cableado.
- No utilice su aire acondicionado en habitaciones húmedas, como baños o cuartos de lavado.
- El aparato con calentador eléctrico deberá tener al menos 1 metro de espacio respecto a los materiales combustibles.
- Póngase en contacto con el servicio técnico autorizado para la reparación o el mantenimiento de esta unidad.
- Póngase en contacto con el instalador autorizado para la instalación de esta unidad.
- No opere las persianas con las manos, ya que puede causar lesiones.

📌 NOTA:

El cable de alimentación con este aire acondicionado contiene un dispositivo de detección de corriente diseñado para reducir el riesgo de incendio. Consulte la sección Funcionamiento del dispositivo de corriente para obtener más detalles. En caso de que el cable de alimentación esté dañado, no se puede reparar, debe ser reemplazado con un cable del fabricante del producto.

⚠ ALERTA

Evite el riesgo de incendio o descarga eléctrica. No use un alargador ni un adaptador. No retire ninguna clavija del cable de alimentación.

Receptáculo de pared con toma de tierra. Cable de

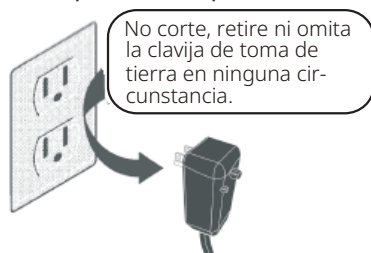

alimentación con enchufe de tres clavijas con toma de tierra y detección de corriente dispositivo.

⚠ ALERTA

Para su seguridad

No almacene ni use gasolina u otros vapores y líquidos inflamables cerca de este o cualquier otro aparato.

Prevenga accidentes

Para reducir el riesgo de incendios, descargas eléctricas o lesiones personales al usar su aire acondicionado, siga las precauciones básicas, incluyendo las siguientes:

- Asegúrese de que el servicio eléctrico sea adecuado para el modelo que ha elegido. Esta información se puede encontrar en la placa de serie, que se encuentra en el lateral del mueble y detrás de las rejillas.
- Si el aire acondicionado se va a instalar en una ventana, probablemente querrá limpiar ambos lados del vidrio primero. Si la ventana es de triple pista y tiene un panel de pantalla incluido, retire completamente la pantalla antes de la instalación.

- Asegúrese de que el aire acondicionado haya sido instalado de manera segura y correcta de acuerdo con las instrucciones de instalación en este manual. Guarde este manual para posibles usos futuros en la eliminación o instalación de esta unidad. Al manipular el aire acondicionado, tenga cuidado de evitar cortes de las aletas de metal afiladas en las bobinas delanteras y traseras.

Información eléctrica

La calificación eléctrica completa de su nuevo aire acondicionado de ventana tipo habitación se indica en la placa de serie. Consulte la placa de especificaciones para verificar los requisitos eléctricos.

- Asegúrese de que el aire acondicionado esté conectado a tierra correctamente. Para minimizar los peligros de descarga eléctrica e incendio, es importante una conexión a tierra adecuada. El cable de alimentación está equipado con un enchufe de tres clavijas con toma de tierra para proteger contra peligros de descarga eléctrica.
- Su aire acondicionado debe utilizarse en un receptáculo de pared debidamente conectado a tierra. Si el receptáculo de pared que desea utilizar no está adecuadamente conectado a tierra o protegido por un fusible temporizado o un disyuntor, haga que un electricista cualificado instale el receptáculo adecuado. Asegúrese de que el receptáculo sea accesible después de la instalación de la unidad.
- No haga funcionar el aire acondicionado sin la cubierta protectora lateral en su lugar. Esto podría causar daños mecánicos dentro del aire acondicionado.
- No utilice un alargador o un adaptador.

Funcionamiento del dispositivo actual

(Aplicable solo a la unidad que adopta un dispositivo de detección de corriente)

El cable de alimentación contiene un dispositivo de corriente que detecta daños en el cable de alimentación. Para probar su cable de alimentación, haga lo siguiente:

1. Conecte el aire acondicionado.
2. El cable de alimentación tendrá DOS botones en la cabeza del enchufe. Presione el botón TEST, notará un clic cuando el botón RESET salte.
3. Presione el botón RESET, nuevamente notará un clic cuando el botón se enganche.
4. El cable de alimentación ahora está suministrando electricidad a la unidad. (En algunos productos, esto también se indica mediante una luz en la cabeza del enchufe.)



NOTA:

- No utilice este dispositivo para encender o apagar la unidad.
- Siempre asegúrese de que el botón RESET esté presionado para un funcionamiento correcto.
- La fuente de alimentación debe ser reemplazada si no se restablece cuando se presiona el botón TEST o si no se puede restablecer. Se puede obtener una nueva del fabricante del producto.
- Si el cable de alimentación está dañado, no se puede reparar. DEBE ser reemplazado por uno obtenido del fabricante del producto.

NOTA: Este aire acondicionado está diseñado para funcionar en las siguientes condiciones:

Operación de enfriamiento	Temperatura exterior:	64-109°F/18-43°C (64-125°F/18-52°C para modelos tropicales especiales)
	Temperatura interior:	62-90°F/17-32°C
Operación de calefacción	Temperatura exterior:	23-76°F/-5-24°C
	Temperatura interior:	32-80°F/0-27°C

Nota: El rendimiento puede reducirse fuera de estas temperaturas de funcionamiento.

Trabajo electrónico



ALERTA:

ANTES DE LLEVAR A CABO CUALQUIER TRABAJO ELÉCTRICO, APAGUE LA ELECTRICIDAD DEL SISTEMA.

Tipo electrónico

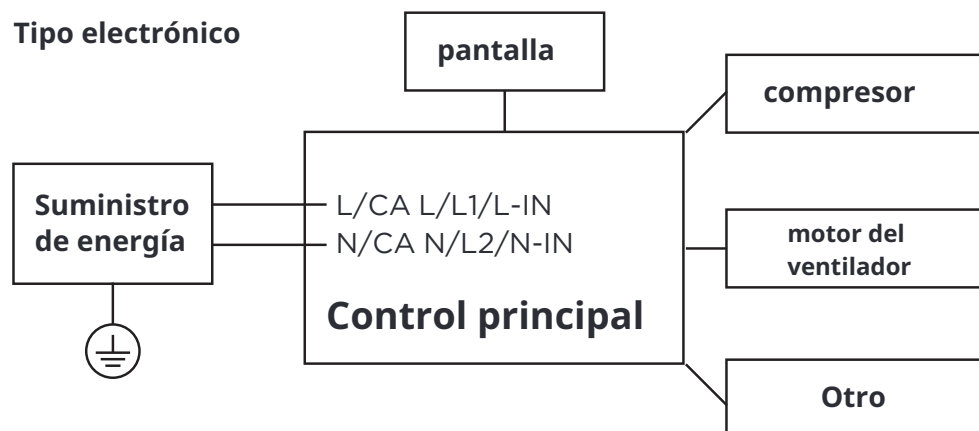

NOTA:

Siga estrictamente la etiqueta decableado adjunta a la máquina para todas las conexiones de cableado. El diagrama de cableado puede variar para diferentes unidades. Consulte el diagrama de cableado en la máquina que ha adquirido.

El diagrama de cableado anteriores una versión simplificada solo para fines ilustrativos preliminares.



ALERTA para el uso del refrigerante R32

- No utilice medios para acelerar el proceso de descongelación o para limpiar, distintos de los recomendados por el fabricante.
- El aparato deberá almacenarse en una habitación sin fuentes de ignición en funcionamiento continuo (por ejemplo, llamas abiertas, un aparato de gas en funcionamiento o un calentador eléctrico en funcionamiento).
- No perforo ni queme.
- Tenga en cuenta que los refrigerantes pueden no contener olor.
- El aparato debe instalarse, ponerse en funcionamiento y almacenarse en una habitación con una superficie desuelo acorde con la cantidad de refrigerante a cargar. Para obtener la propia unidad. Cuando existan diferencias entre la etiqueta y el manual en la descripción de la información específica sobre el tipo de gas y la cantidad, consulte la etiqueta correspondiente en superficie mínima de la sala, prevalecerá la descripción de la etiqueta.
- El aparato deberá instalarse, operarse y almacenarse en una habitación con un área de piso mayor a 4 m². El aparato no deberá instalarse en un espacio sin ventilación, si dicho espacio es inferior a 4 m².
- No deberá haber fuego abierto ni dispositivos como interruptores que puedan generar chispas o arcos eléctricos cerca del aparato para evitar provocar la ignición del refrigerante inflamable utilizado. Siga cuidadosamente las instrucciones al almacenar o realizar el mantenimiento del aparato para evitar cualquier daño mecánico.

instrucciones de instalación

NOTA: La unidad que ha adquirido puede parecerse a una de las siguientes:

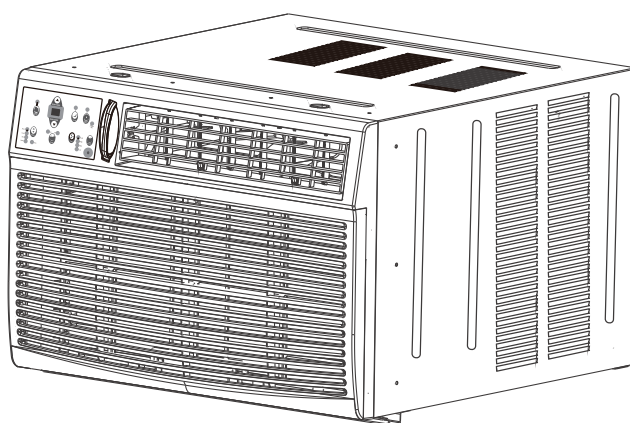
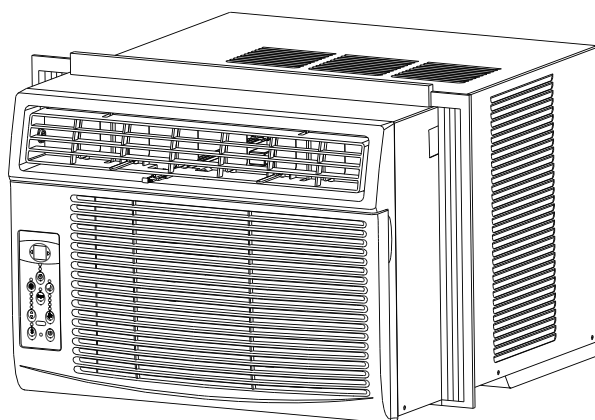
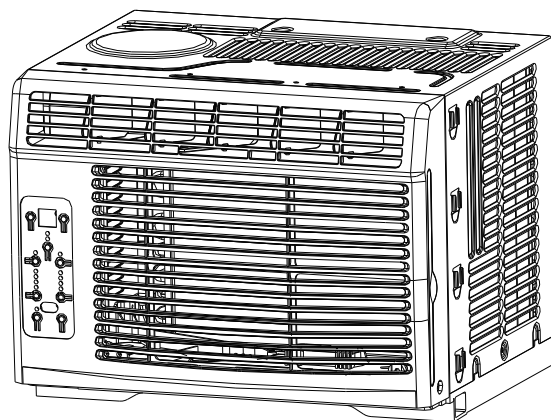

NOTA:

Todas las ilustraciones en este manual son meramente explicativas. El aire acondicionado que tiene puede ser ligeramente diferente. La forma real prevalecerá.

Instrucciones de instalación (para 5000 a 14000Btu/h)



ANTES DE EMPEZAR

Lea completamente y con cuidado estas instrucciones. **IMPORTANTE** - Guarde estas instrucciones para el uso del inspector local. **IMPORTANTE** - Respete todos los códigos y ordenanzas gubernamentales.

Nota para el instalador: asegúrese de dejar estas instrucciones con el consumidor. Nota para el consumidor: guarde estas instrucciones para futuras consultas.

Nivel de habilidad: la instalación de este aparato requiere habilidades mecánicas básicas. Tiempo de finalización: aproximadamente 1 hora.

Recomendamos que dos personas instalen este producto. La instalación adecuada es responsabilidad del instalador. La falla del producto debido a una instalación inadecuada no está cubierta por la garantía. **DEBE** utilizar todas las piezas suministradas y seguir los procedimientos de instalación adecuados descritos en estas instrucciones al instalar este aire acondicionado.

! REQUISITOS DE LA VENTANA

Su aire acondicionado está diseñado para instalarse en ventanas dobles estándar con anchos de apertura de 23 a 36 pulgadas (584 mm a 914 mm).

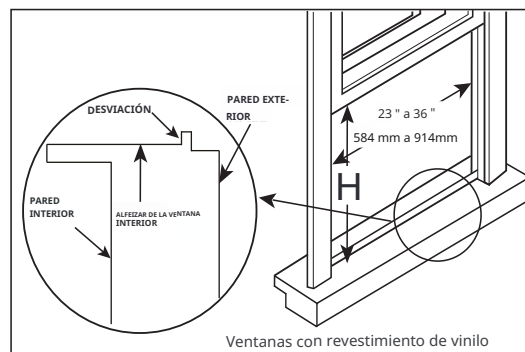
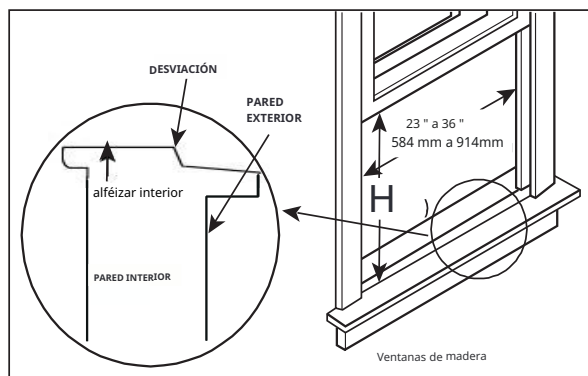

Modelo	5000~6000Btu/h	6000~8000Btu/h	10000~14500Btu/h
H	13"(330mm)	14"(356mm)	15-1/2"(394mm)

Tabla 1

! PRECAUCIÓN

No corte ni retire bajo ninguna circunstancia el tercer (tierra) enchufe del cable eléctrico. No cambie el enchufe del cable eléctrico del aire acondicionado.

El cableado de aluminio de la casa puede presentar problemas especiales - consulte a un electricista calificado. Al manipular la unidad, tenga cuidado de evitar cortes de bordes metálicos afilados y aletas de aluminio en las bobinas delanteras y traseras.

HERRAMIENTAS QUE NECESITARÁ

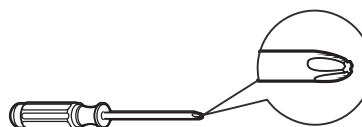

Destornillador



Nivel

HERRAMIENTAS QUE PUEDE USAR



Destornillador



Lápiz

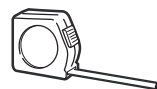

Regla o cinta métrica



Tijeras o cuchillo

! NOTA:

Guarde la caja y estas instrucciones de instalación para futuras consultas. La caja es la mejor manera de almacenar la unidad durante el invierno o cuando no esté en uso.

1 PREPARAR LA VENTANA

El marco inferior debe abrirse lo suficiente para permitir una apertura vertical clara. La altura de la apertura de la ventana se basará en los diferentes modelos: 13 pulgadas/330 mm (unidades de 5k~6k), 14 pulgadas/356 mm (unidades de 6k~8k), 15-1/2 pulgadas/394 mm (unidades de 10k~12k). Las persianas laterales y la parte trasera del aire acondicionado deben tener un espacio de aire claro para permitir suficiente flujo de aire a través del condensador, para la eliminación del calor. La parte trasera de la unidad debe estar al aire libre, no dentro de un edificio o garaje.

Hardware de montaje

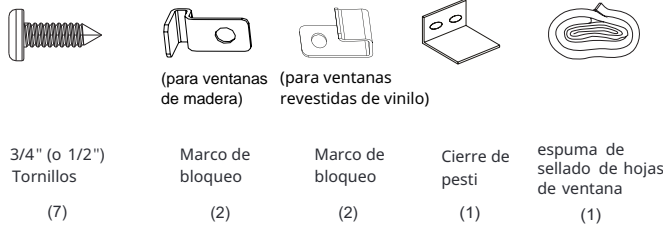

2 PREPARAR EL AIRE ACONDICIONADO

A: Saque el acondicionador de aire de la caja y colóquelo sobre una superficie plana.

B: Retire el riel superior y los herrajes y burletes R1 del material de embalaje como se muestra en la Fig. A. (Los herrajes y burletes R1 sólo están disponibles para los modelos con una capacidad de refrigeración superior a 15000 Btu/h).

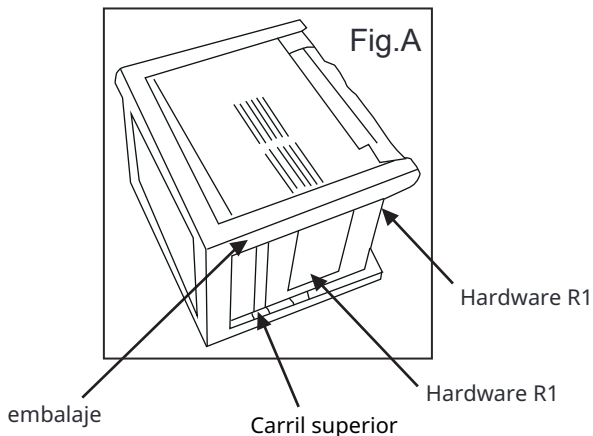
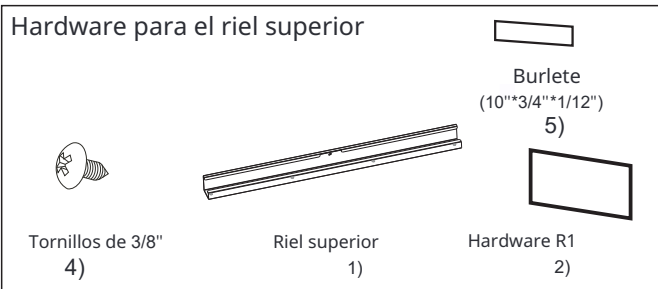

C: Alinee el agujero en el riel superior con los de la parte superior de la unidad como se muestra en la Fig. B

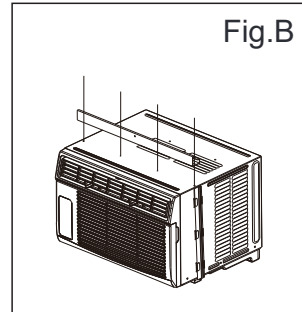

D: Asegure el riel superior a la unidad con los tornillos de 3/8" como se muestra en la Fig. C.

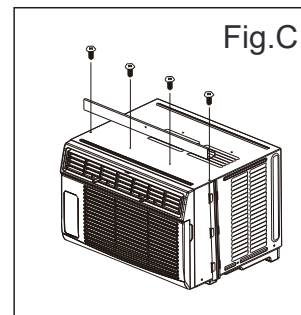

NOTA: Por razones de seguridad, los cuatro (4) tornillos DEBEN estar bien sujetos.

NOTA: El hardware del riel superior y las Fig. A, Fig. B y Fig. C no son aplicables a las unidades de más de 10000 Btu/h. Antes de instalar la unidad, el riel superior debe ser ensamblado en la unidad (solo para modelos <10000 Btu/h).

3 INSTALAR LOS PANELES ACORDEÓN

NOTA: El carril superior y los paneles deslizantes en cada lado están desplazados para proporcionar la inclinación adecuada hacia la parte trasera (5/16"). Esto es necesario para una utilización y drenaje adecuados del agua condensada. Si no está utilizando los paneles laterales por alguna razón, esta inclinación hacia la parte trasera debe mantenerse.

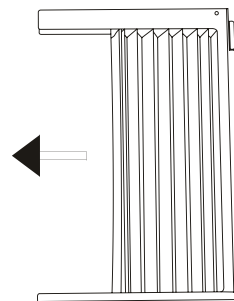

A. Coloque la unidad en el suelo, en un banco o en una mesa. Sujete el panel acordeón con una mano y tire suavemente hacia atrás el centro para liberar el extremo abierto. Ver Fig. 1

Fig. 1

B. Deslice el extremo libre de la sección "I" del panel directamente en el mueble como se muestra en la Fig. 2. Deslice el panel hacia abajo. Asegúrese de dejar suficiente espacio para deslizar la parte superior e inferior del marco en los rieles del mueble.

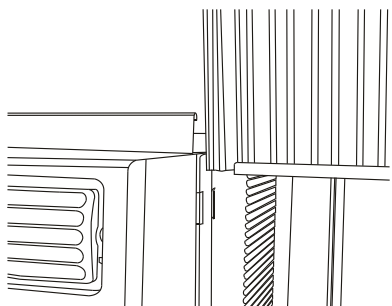

Fig.2

C. Una vez que el panel se haya instalado en el lateral del mueble, asegúrese de que esté firmemente dentro del canal del marco haciendo pequeños ajustes. Deslice los extremos superior e inferior del marco en los rieles superior e inferior del mueble. Fig.3.

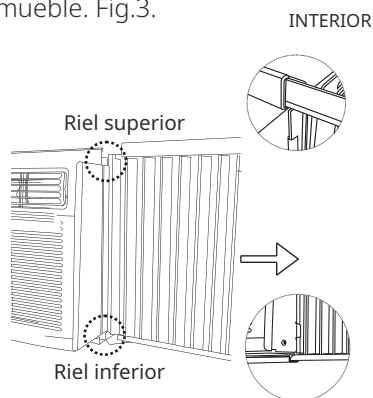

Fig.3

D. Deslice el panel completamente y repita en el otro lado.

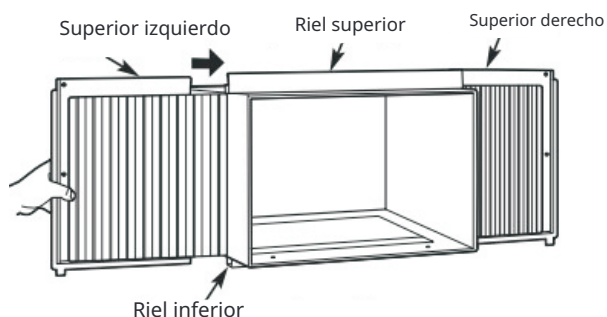

Fig.4

NOTA: Si la ventana de tormenta bloquea el aire acondicionado, consulte la Fig. 11.

4 ASEGURE LOS PANELES DE ACORDEÓN

A. Mantenga un agarre firme en el aire acondicionado, coloque cuidadosamente la unidad en la abertura de la ventana para que la parte inferior del marco del aire acondicionado esté contra el alféizar de la ventana (Fig.5A y Fig.5B). Cierre cuidadosamente la ventana detrás del riel superior de la unidad.

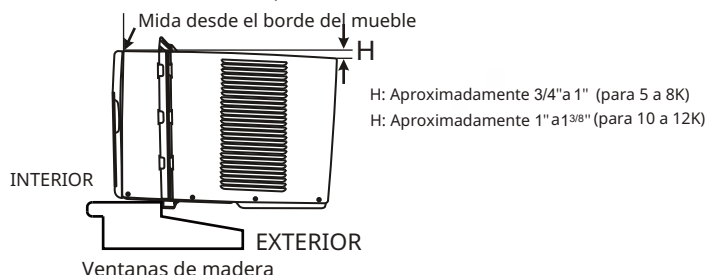

Fig.5A

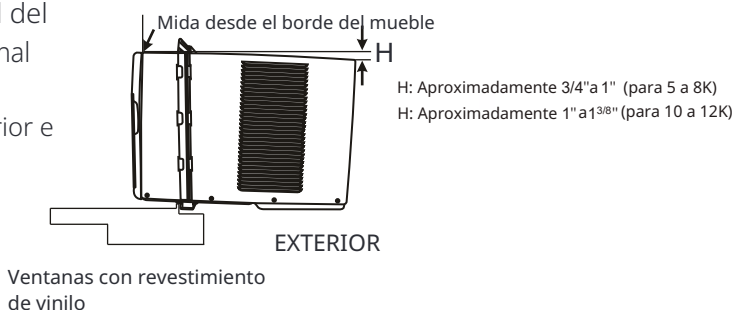

Fig.5B

NOTA: Compruebe que el aire acondicionado está inclinado hacia atrás alrededor de H (Fig.5A y Fig. 5B) (inclinado alrededor de 3° a 4° hacia abajo hacia el exterior). Después de la instalación adecuada, el condensado no debe drenar del orificio de desbordamiento durante el uso normal, corrija la pendiente en caso contrario.

B. Extienda los paneles laterales contra el marco de la ventana (Fig.6).

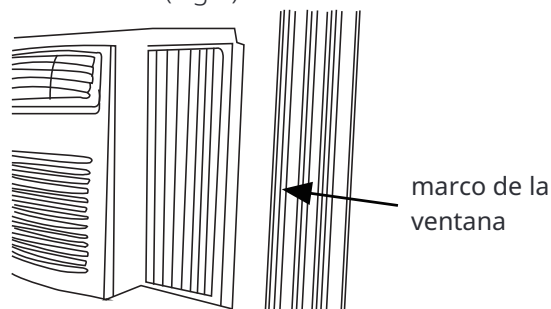

Fig.6

5 INSTALE EL SOPORTE DE APOYO

A. Coloque el bloqueo del marco entre las extensiones del marco y el alféizar de la ventana como se muestra (Fig.7A para ventanas de madera), (Fig.7B para ventanas con revestimiento de vinilo).

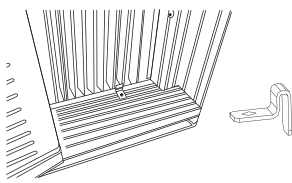

Fig.7A

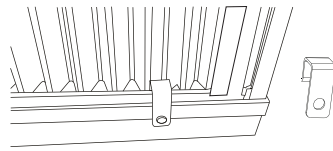

Fig.7B

6 CONDUZCA TORNILLOS DE BLOQUEO

A: Para ventanas de madera:

Conduzca tornillos de bloqueo de 1/2" (12,7 mm) a través del bloqueo del marco y en el alféizar (Fig.8A). NOTA: Para evitar que el alféizar de la ventana se divida, taladre agujeros piloto de 1/8" (3 mm) antes de conducir los tornillos.

Conduzca tornillos de bloqueo de 1/2" (12,7 mm) a través de los agujeros del marco en el batiente de la ventana (Fig. 8B).

B: Para ventanas con revestimiento de vinilo:

Conduzca tornillos de bloqueo de 1/2" (12,7 mm) a través del bloqueo del marco y en el marco de la ventana (Fig.8B).

NOTA: Antes de conducir los tornillos, use un taladro para perforar 5 agujeros a través de los agujeros en el bloqueo del marco y las extensiones del marco en el marco de la ventana como se muestra (Fig. 8B).

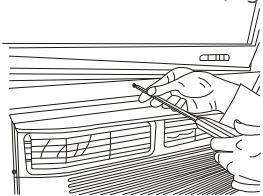

Fig.8A

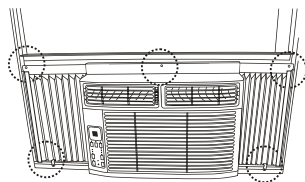

Fig.8B

C. Para asegurar la ventana inferior en su lugar, fije el bloqueo de la ventana en ángulo recto con un tornillo de 3/4" (19 mm) o 1/2" (12,7 mm) como se muestra (Fig.9).



Fig.9

D. Corte la espuma de sellado de la ventana y colóquela en el espacio entre las ventanas superior e inferior (Fig. 10).

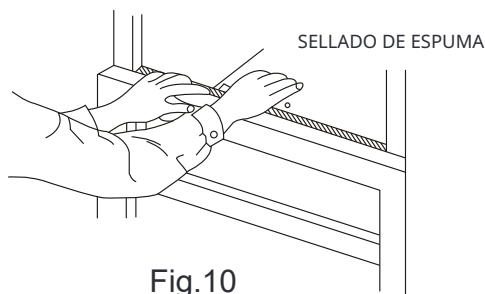

Fig.10

7 INSTALE EL HARDWARE R1 (solo aplicable a ≥ 15000 Btu/h)

Para minimizar las fugas de aire y garantizar un aislamiento óptimo, es necesario instalar el hardware R1 incluido en la cortina lateral. Siga las instrucciones siguientes.

Paso 1. Después de instalar la unidad en la ventana, mida el ancho interior de la cortina lateral como se muestra (Fig.11).

Paso 2. Marque una línea en el panel de aislamiento R1 proporcionado de acuerdo con una longitud de 1/8" (3mm) menos que el ancho medido en el paso 1, luego corte el panel de aislamiento R1 a lo largo de la línea (Fig.12).

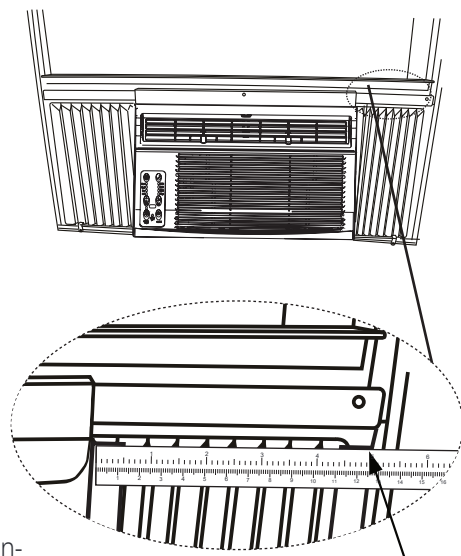

Mida el ancho interno de la cortina lateral

Fig.11

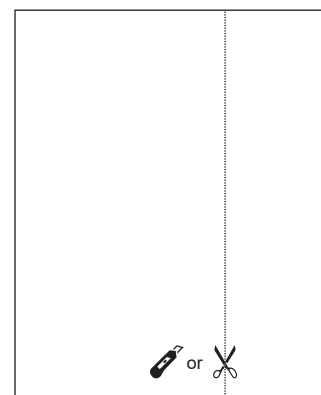

Fig.12

Paso 3. Deslice el panel de aislamiento R1 en la cortina lateral, el lado con patrón debe estar orientado hacia el interior de la habitación. (Fig.13)

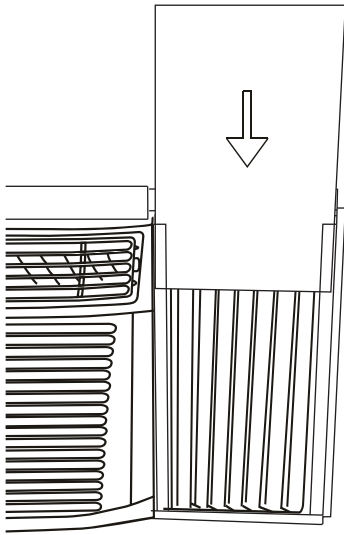

Fig.13

Paso 4. Repita en el otro lado.

8 INSTALE EL SELLADO CONTRA EL CLIMA

Para minimizar las fugas de aire entre el aire acondicionado de la habitación y la abertura de la ventana, recorte el sellado contra el clima con una longitud adecuada, retire el respaldo protector y enchufe cualquier espacio si es necesario (Fig.14).

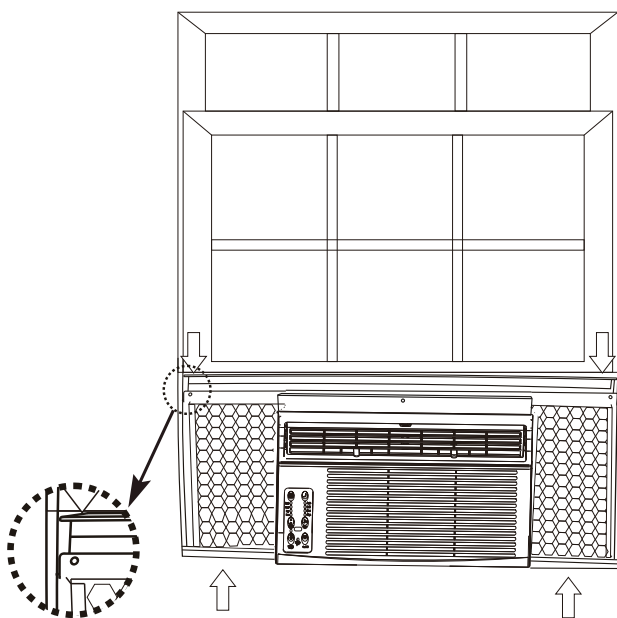

Fig.14

Si el aire acondicionado está bloqueado por una ventana contra tormentas

Añadir madera como se muestra en la Fig.15 , o retirar la ventana contra tormentas antes de instalar el aire acondicionado.

Si el marco de la ventana contra tormentas debe permanecer, asegurarse de que los agujeros o ranuras de drenaje no estén sellados o pintados. El agua de lluvia acumulada o la condensación deben poder drenar.

Retirar el aire acondicionado de la ventana

Apagar el aire acondicionado y desconectar el cable de alimentación. Retirar la junta del marco entre las ventanas y desenroscar el bloqueo de seguridad de la ventana. Retirar los tornillos instalados a través del marco y del bloqueo del marco.

Retirar el panel R1 y cerrar (deslizar) los paneles laterales en el marco.

Manteniendo un agarre firme en el aire acondicionado , levantar la ventana con cuidado y retirarlo.

Tenga cuidado de no derramar agua restante al levantar la unidad de la ventana. Almacenar las piezas CON el aire acondicionado.

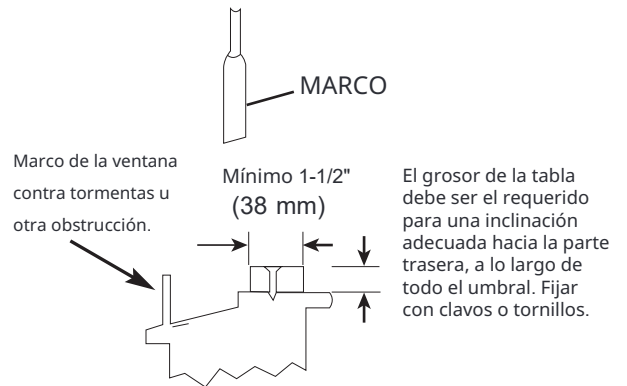

Fig.15

Instrucciones de instalación (para 18000 y 25000Btu/h)



ANTES DE EMPEZAR

Lea completamente y con cuidado estas instrucciones.

IMPORTANTE-Guarde estas instrucciones para el uso del inspector local.

IMPORTANTE - Respete todos los códigos y ordenanzas gubernamentales.

Nota para el instalador: asegúrese de dejar estas instrucciones con el consumidor. Nota para el consumidor: guarde estas instrucciones para futuras consultas.

Nivel de habilidad: La instalación de este aparato requiere habilidades mecánicas básicas.

Tiempo de finalización: aproximadamente 1 hora.

Recomendamos que dos personas instalen este producto.

La instalación adecuada es responsabilidad del instalador.

La avería del producto debido a una instalación inadecuada no está cubierta por la garantía.

DEBE utilizar todas las piezas suministradas y seguir los procedimientos de instalación adecuados descritos en estas instrucciones al instalar este aire acondicionado.

PRECAUCIÓN

Bajo ninguna circunstancia corte o retire el tercer (tierra) contacto del cable eléctrico. No cambie el enchufe del cable eléctrico del aire acondicionado.

El cableado de aluminio de la casa puede presentar electricista. Al manipular la unidad, tenga cuidado de evitar cortes por bordes metálicos afilados y aletas de aluminio en las bobinas delanteras y traseras.

NOTA:

Guarde la caja y estas instrucciones de instalación para futuras consultas. La caja es la mejor manera de almacenar la unidad durante el invierno o cuando no esté en uso.

Instrucciones preliminares

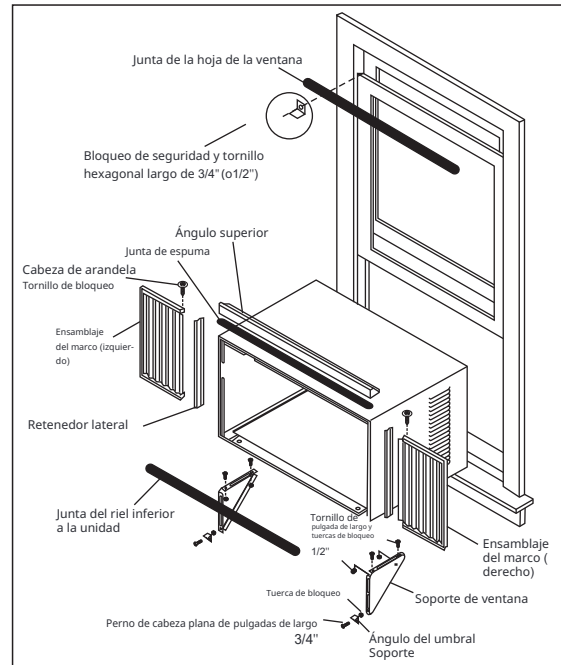

Realice lo siguiente antes de comenzar a instalar la unidad. Consulte las ilustraciones a continuación.

Compruebe las dimensiones de su unidad para determinar el tipo de modelo:

Altura de la unidad:	18 ⁵ / ₈ "	17 ⁵ / ₈ "
Ancho de la unidad:	26 ¹ / ₂ "	23 ⁵ / ₈ "
Abertura mínima de la ventana:	19 ¹ / ₂ "	18 ¹ / ₂ "
Ancho mínimo de la ventana:	31 "	28 "
Ancho máximo de la ventana:	42 "	40 ¹ / ₂ "

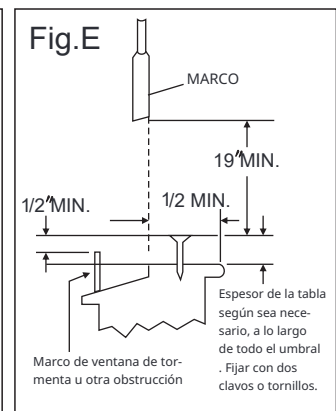
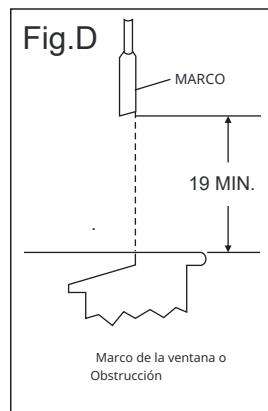

- 1. Compruebe el tamaño de la abertura de la ventana** -- las piezas de montaje suministradas con este aire acondicionado están diseñadas para instalarse en una ventana de doble guillotina con un marco de madera. Las piezas estándar son para las dimensiones de ventana indicadas anteriormente. Abra la hoja de la ventana a un mínimo de 19 pulgadas (483 mm). Consulte la Fig. D.
- 2. Compruebe el estado de la ventana** -- todas las partes de madera de la ventana deben estar en buen estado y ser capaces de sostener firmemente los tornillos necesarios. Si no es así, realice las reparaciones necesarias antes de instalar la unidad.

3. **Compruebe sus ventanas de tormenta** -- si el marco de su ventana de tormenta no permite el espacio libre necesario, corrija agregando una pieza de madera como se muestra en la Fig.E, o quitando la ventana de tormenta mientras se instala el aire acondicionado de la habitación.

4. **Verifique si hay algo que pueda bloquear el flujo de aire** - verifique el área fuera de la ventana en busca de cosas como arbustos, árboles o toldos. En el interior, asegúrese de que los muebles, cortinas o persianas no detengan el flujo de aire adecuado.

5. **Verifique el servicio eléctrico disponible** - La fuente de alimentación debe ser la misma que la que se muestra en la placa de identificación del número de serie de la unidad. El cable de alimentación mide 48 pulgadas de largo. Asegúrese de tener un enchufe cerca.

6. **Desempaque cuidadosamente el aire acondicionado** - Retire todo el material de embalaje. Proteja el piso o la alfombra de daños. Se deben usar dos personas para mover e instalar la unidad.

Hardware (empaquetado con la unidad)

	Tornillo de bloqueo de 7/16 pulgadas y arandela plana para paneles de ventana	2 unidades
	Tornillo hexagonal largo de 3/4 o 1/2 pulgadas	7
	Bloqueo de seguridad Tornillo de 1/2	1
	pulgada de largo y tuerca de bloqueo	4 unidades
	Soporte de ángulo de alféizar conperno de cabeza plana de 3/4 pulgadas	2 unidades
	de largo y tuerca de bloqueo	2
	Marco de bloqueo (para ventanas de madera) (en algunos modelos)	2
	Tornillo de 3/4 pulgadas de largo (en algunos modelos)	2
	Tornillo de bloqueo hexagonal largopara ángulo superior, retenedor lateralde 5/16 pulgadas de largo	10
	Inserto de espuma	2
	Espuma de sellado de la ventana	1
	Bloqueo de seguridad (para ventana con revestimiento de vinilo) (en algunos modelos)	2
	Tornillo de bloqueo 10X 1/4 tornillos de cabeza Phillips plana (para ventana con revestimiento de vinilo) (en algunos modelos)	2
	Hardware R1	2
	Burlete (10" * 3/4" * 1/12")	5
	Soporte de ángulo de alféizar (en algunos modelos)	2
NOET: Los herrajes y burletes R1 son sólo para modelos con capacidad superior a 15000 Btu/h.		

Herramientas requeridas

Un destornillador de hoja plana grande; Cinta métrica; Llave ajustable o alicates; Lápiz; Nivel Llaves de tubo; Destornillador Phillips.

1 Retire el aire acondicionado del gabinete

NOTA: Retire cualquier material de embalaje del exterior del gabinete.

1. Baje la rejilla frontal y saque el filtro. (Ver Fig.1).
2. Levante la rejilla frontal hacia arriba y colóquela a un lado.
3. Localice los cuatro tornillos frontales y retírelos. Estos tornillos serán necesarios para reinstalar el panel frontal (ver Fig.2).

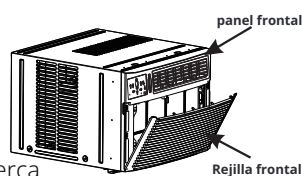

Fig.1

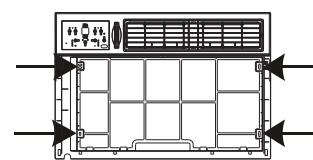

Fig.2

4. Empuje el lado del mueble de metal para liberar las pestañas de plástico en cada lado del panel frontal (ver Fig.3).
5. Levante suavemente el panel frontal de la unidad (ver Fig.3A).
6. Desconecte el conector del panel de visualización de la unidad y coloque el panel frontal a un lado (ver Fig.4).

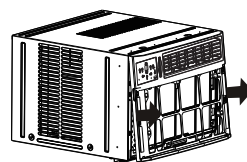

Fig.3

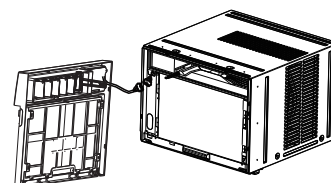

Fig.4

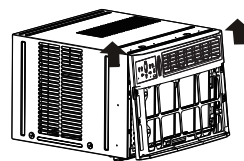

Fig.3A

7. Retire los tornillos de envío de la parte superior de la unidad y también en el lado junto a la base si está instalado (ver Fig.5).
8. Sostenga el mueble mientras tira del asa de la bandeja de la base y retire cuidadosamente la unidad.
9. Agregue dos insertos de espuma a los agujeros en la parte superior del mueble donde se retiraron los tornillos de envío (ver Fig.6)

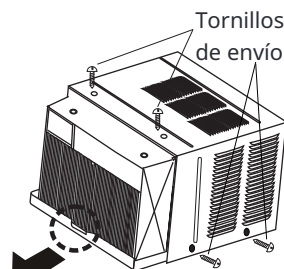

Fig.5

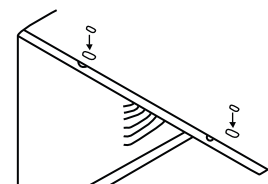

Fig.6

10. Es posible que su unidad venga con embalaje interno. Este embalaje debe retirarse antes de instalar el aire acondicionado de nuevo en el mueble (ver Fig. 7).

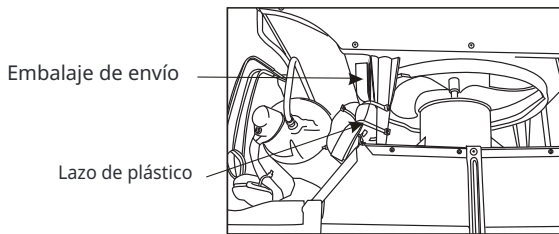

Fig.7

2 Instale el ángulo superior y el soporte lateral.

1. Coloque la junta de espuma en el ángulo superior sobre los agujeros como se muestra en la Fig. 6.
2. Instale el ángulo superior y los retenedores laterales en el mueble como se muestra en la Fig. 8 (10 tornillos).

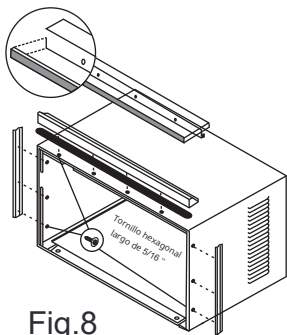

Fig.8

3 Ensamble los paneles de relleno de la ventana.

1. Coloque el mueble en el suelo, un banco o una mesa.
2. Deslice la sección "I" del panel de relleno de la ventana en el retenedor lateral en el lado del mueble (ver Fig. 9 y Fig. 10). Haga ambos lados.

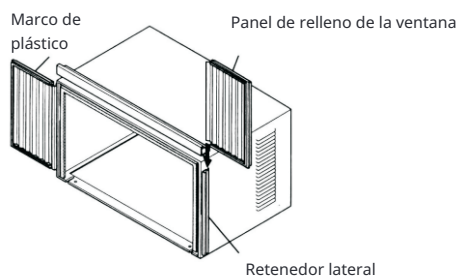

Fig.9

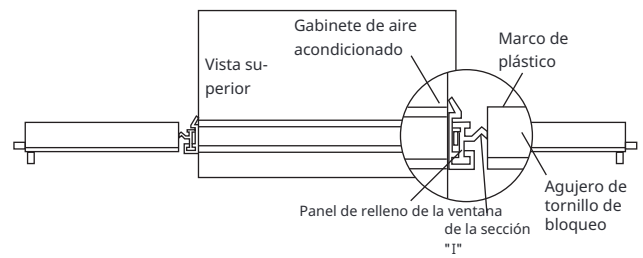

Fig.10

3. Inserte las patas superior e inferior del marco del panel de relleno de la ventana en el canal del ángulo superior y el riel inferior. Haga ambos lados.
4. Inserte los tornillos de bloqueo de cabeza de arandela de 7/16" (2) en los agujeros de la pata superior del marco del panel de relleno (ver paso 6). No apriete completamente. Permita que la pata se deslice libremente. Los tornillos se apretarán después de la sección 6.

4 Coloque el mueble en la ventana

1. Abra la ventana y marque el centro del alféizar interior de la ventana como se muestra (Fig. 11).
2. Coloque el mueble en la ventana con el ángulo del borde inferior firmemente asentado sobre el borde de la ventana como se muestra. Baje temporalmente la ventana detrás del ángulo superior para mantener el mueble en su lugar (Fig.12).

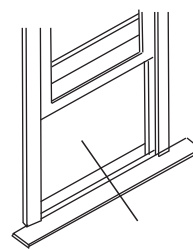

Fig.11

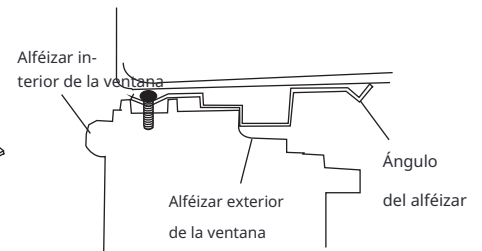

Fig.12

3. Desplace el mueble hacia la izquierda o hacia la derecha según sea necesario para alinear el centro del mueble en la línea central marcada en el borde interior.
4. Para ventana de madera: Fije el mueble al borde interior de la ventana con dos tornillos en los agujeros (Fig.13) (Puede que desee hacer agujeros piloto previamente). Para ventana con revestimiento de vinilo: Coloque dos bloqueos de seguridad en los agujeros ubicados en la parte inferior del mueble y conduzca dos tornillos de cabeza Phillips de 1/4" #10X1/4" a través de los bloqueos de seguridad en el mueble como se muestra (Fig.13B).
5. Retire la tira protectora del lado adhesivo del sello de espuma del riel inferior. Aplique la junta sobre los tornillos que sujetan el riel inferior al borde interior de la ventana.

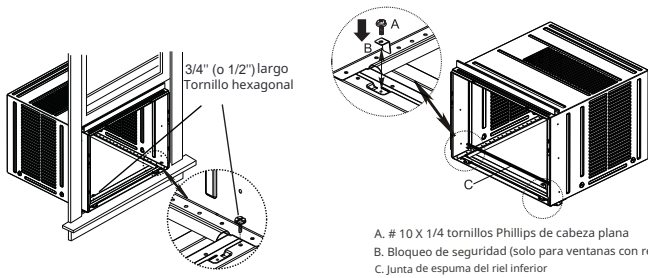

Fig. 13

Fig. 13B

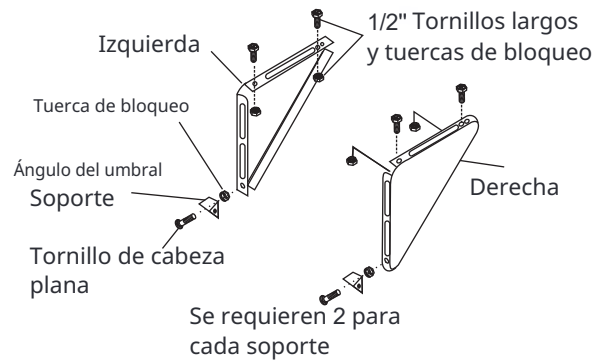

Fig. 15B

5 Instale el soporte de soporte

- Mantenga cada soporte de montaje al ras contra el exterior del alféizar y ajustado a la parte inferior del mueble como se muestra en la Fig. 15A. Marque los soportes en el nivel superior del alféizar y retire.
- Ensamble el soporte de ángulo de alféizar a los soportes de montaje en la posición marcada (Fig. 15B). Apriete a mano, pero permita cambios posteriores.
NOTA: Compruebe que el aire acondicionado está inclinado hacia atrás aproximadamente $1/4"$ a $1/8"$ (inclinado alrededor de 3° a 4° hacia abajo hacia el exterior). Después de la instalación adecuada, el condensado no debe drenar del orificio de drenaje de desbordamiento durante el uso normal, corrija la pendiente de lo contrario (Fig. 14).

- Instale los soportes de soporte (con soportes de ángulo de alféizar adjuntos) en el agujero correcto en la parte inferior del gabinete como se muestra en la Fig. 16. 4. Apriete los 6 pernos con seguridad.

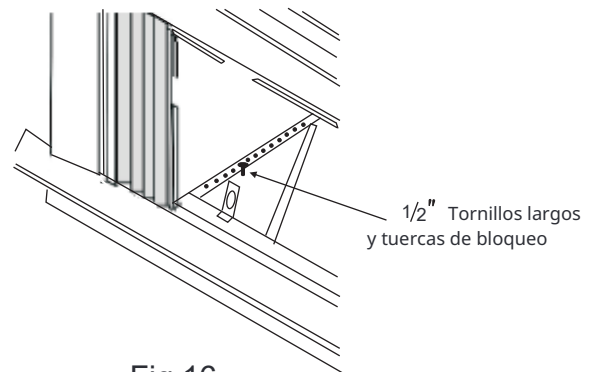

Fig. 16

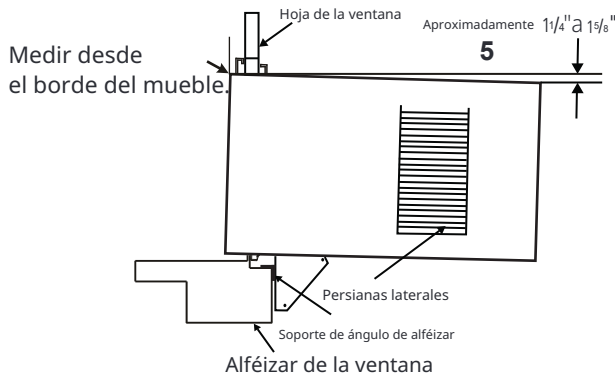

Fig. 14

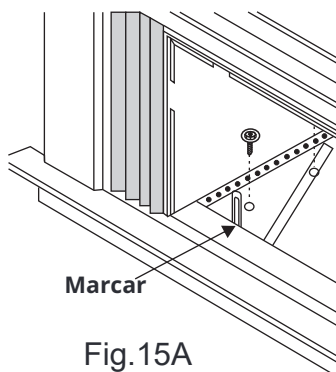

Fig. 15A

6 Extienda los paneles de relleno de la ventana

- Eleve cuidadosamente la ventana para exponer los tornillos de bloqueo del panel de relleno. Afloje los tornillos para que los paneles de relleno se deslicen fácilmente.
- Extienda los paneles para llenar completamente la abertura de la ventana. Apriete los tornillos de bloqueo en la parte superior (Fig. 17).
- Cierre la ventana detrás del ángulo superior.

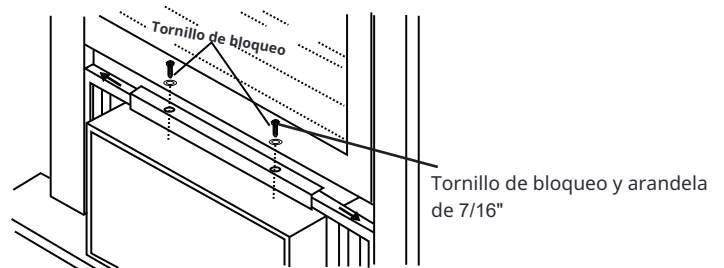

Fig. 17

4. Coloque el ángulo superior en el marco de la ventana: Use una broca de 3/32" para perforar un agujero a través del agujero en el centro del ángulo superior en el marco de la ventana, y conduzca un tornillo de bloqueo de cabeza hexagonal de 3/4" (o 1/2") a través del agujero en el centro del ángulo superior en el marco de la ventana como se muestra (Fig.17A)

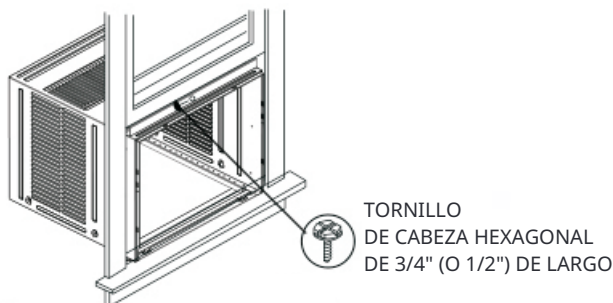
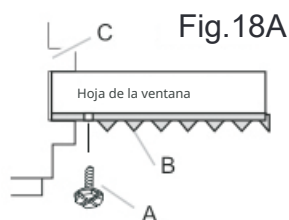

Fig.17A

7 Coloque los paneles de relleno de la ventana en el marco de la ventana

1. Extienda los paneles de relleno de la ventana hacia el marco de la ventana.
2. Use una broca de 1/8" para hacer un agujero de arranque a través del agujero en la parte superior de cada panel de relleno de ventana y en el marco de la ventana (Fig. 18A y Fig. 18B). Conecte con un tornillo hexagonal largo de 3/4" (o 1/2")



- A. Tornillo hexagonal largo de 3/4 (o 1/2) pulgada
 B. Relleno de ventana izquierdo
 Panel superior de la pierna
 C. Canal de la ventana

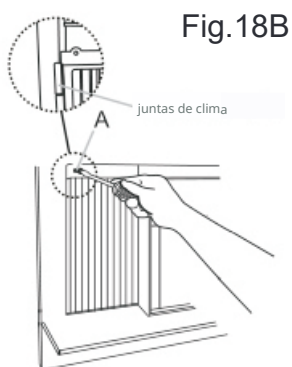

A. Tornillo hexagonal largo de 3/4 (o 1/2) pulgada

3. Coloque los marcos de bloqueo en el alféizar de la ventana usando dos tornillos de 3/4" (19mm)(Fig.18C) (en algunos modelos)

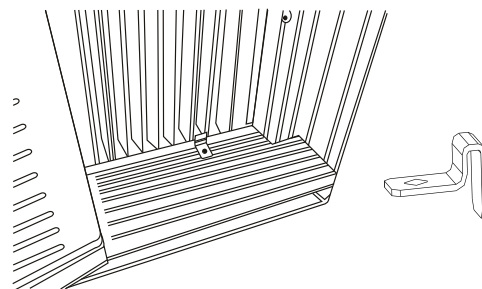

Fig.18C

8 Instale la junta del marco de la ventana y el bloqueo de seguridad

1. Recorte la junta del marco para que se ajuste al ancho de la ventana. Inserte en el espacio entre los marcos superior e inferior (Fig.18).

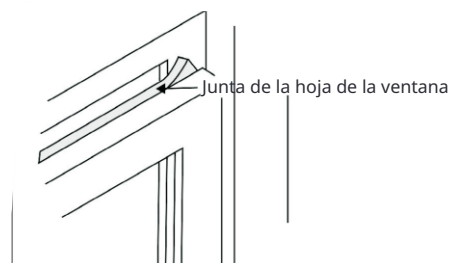

Fig.18

2. Coloque el bloqueo de seguridad en ángulo recto (Fig. 19).

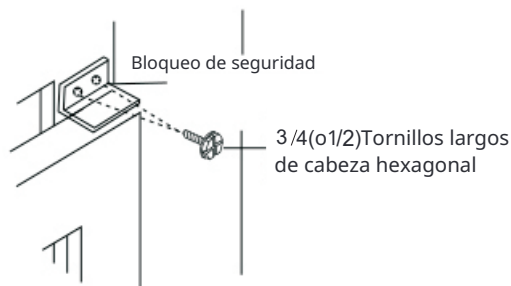

Fig.19

9 Instale el chasis en el mueble e instale la parte frontal en la unidad

1. Levante el aire acondicionado y deslícelo cuidadosamente en el mueble dejando 6 pulgadas sobresaliendo.
2. NO presione los controles o las bobinas aletadas.
3. Asegúrese de que el chasis esté firmemente asentado hacia la parte trasera del mueble.
4. La instalación del frente es el reverso de la eliminación descrita en la Sección 1.

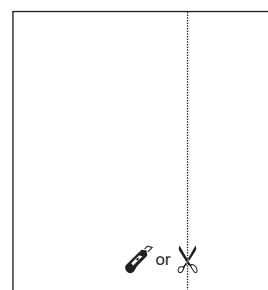

Fig.21

10 INSTALE EL HARDWARE R1 (solo aplicable a modelos ≥ 15000 Btu/h)

Para minimizar las fugas de aire y garantizar un aislamiento óptimo, es necesario instalar el hardware R1 incluido en la cortina lateral. Siga las instrucciones siguientes.

Paso 1. Después de que la unidad esté instalada en la ventana, mida el ancho interior de la cortina lateral como se muestra (Fig.20).

Paso 2. Marque una línea en el panel de aislamiento R1 proporcionado de acuerdo con una longitud de 1/8 " (3 mm) menos que el ancho medido en el paso 1, luego corte el panel de aislamiento R1 a lo largo de la línea (Fig. 12).

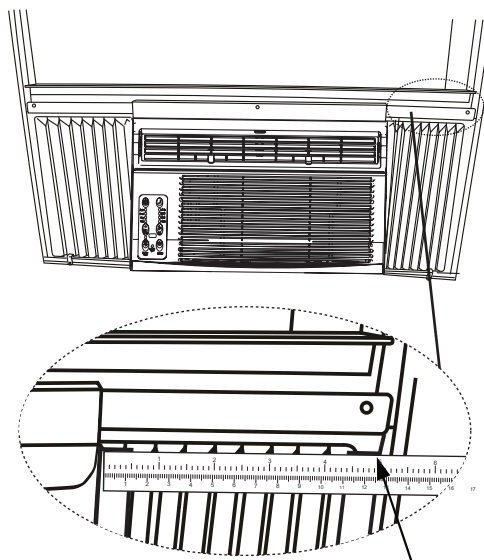

Mida el ancho interno de la cortina lateral

Fig.20

Paso 3. Deslice el panel de aislamiento R1 en la cortina lateral, el lado con patrón debe enfrentar el interior (Fig. 22).

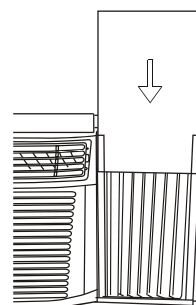

Fig.22

Paso 4. Repita en el otro lado.

11 INSTALE EL SELLADO

Para minimizar las fugas de aire entre el aire acondicionado de la habitación y la abertura de la ventana, recorte el sellado con una longitud adecuada, retire el respaldo protector y cubra cualquier espacio si es necesario (Fig.23).

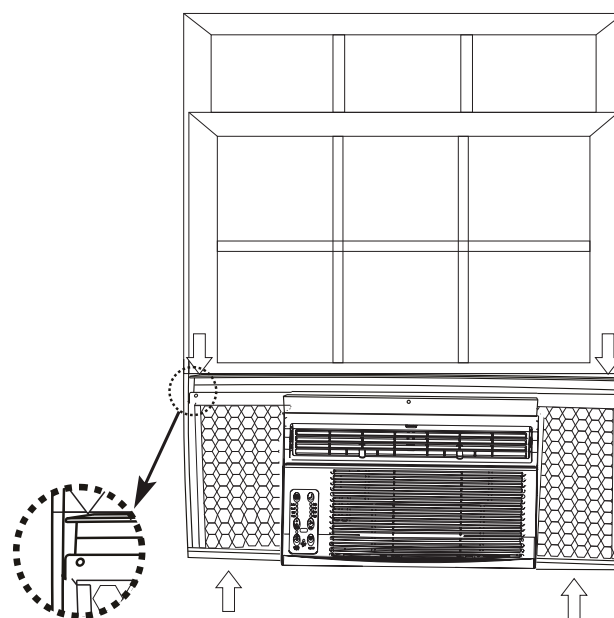

Fig.23

Sonidos normales

Sonido de aire que fluye

En la parte delantera de la unidad, puede escuchar el sonido de aire que fluye movido por el ventilador

Gorgoteo/Silbido Se puede escuchar "un ruido de gorgoteo o silbido debido al refrigerante que pasa a través del evaporador durante el funcionamiento normal.

Chirrido agudo

Los compresores de alta eficiencia pueden tener un chirrido agudo durante el ciclo de enfriamiento.

Vibración

La unidad puede vibrar y hacer ruido debido a una mala instalación en la pared o ventana.

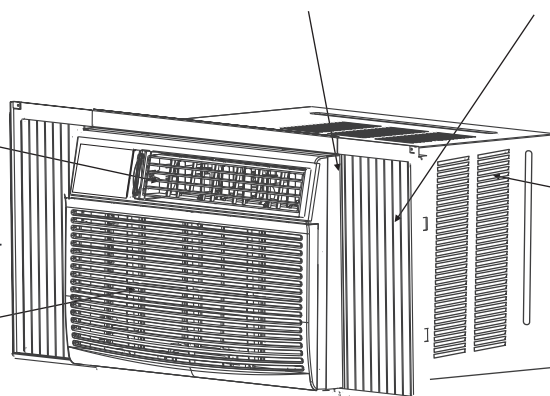

Chirridos o cambios de sonido Las gotas de agua que golpean el condensador durante el funcionamiento normal pueden causar sonidos de chirridos o cambios.

📌 NOTA:

Todas las ilustraciones en este manual son meramente explicativas. El aire acondicionado que tiene puede ser ligeramente diferente. La forma real prevalecerá.

Características del aire acondicionado

⚠ ALERTA

Para reducir el riesgo de incendio, descargas eléctricas o lesiones personales, lea las INSTRUCCIONES IMPORTANTES DE SEGURIDAD antes de utilizar este aparato.

⚠ PRECAUCIÓN

Espera siempre 3 minutos al encender la unidad

de ventilador a frío y viceversa. Esto evita que el compresor se sobrecaliente y que el disyuntor se active.

Para comenzar a utilizar el aire acondicionado, siga estos pasos:

1. Ajuste el termostato al número más alto (configuración más fría).
2. Ajuste el control selector a la configuración más alta de FRÍO.
3. Ajuste la persiana para obtener un flujo de aire cómodo (ver Persianas direccionales de aire).
4. Una vez que la habitación se haya enfriado, ajuste el termostato a la configuración que le resulte más cómoda.
5. Asegúrese de que el flujo de aire dentro y fuera no esté obstruido por nada.

Características del aire acondicionado

Persianas direccionales de aire

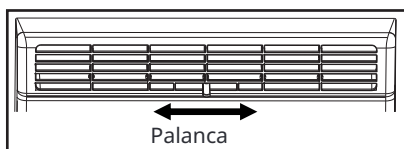

Dirección del aire para 05K

Las persianas le permitirán dirigir el flujo de aire hacia la izquierda o la derecha en toda la habitación según sea necesario. Mueva las palancas de un lado a otro hasta obtener la dirección deseada hacia la izquierda/derecha.

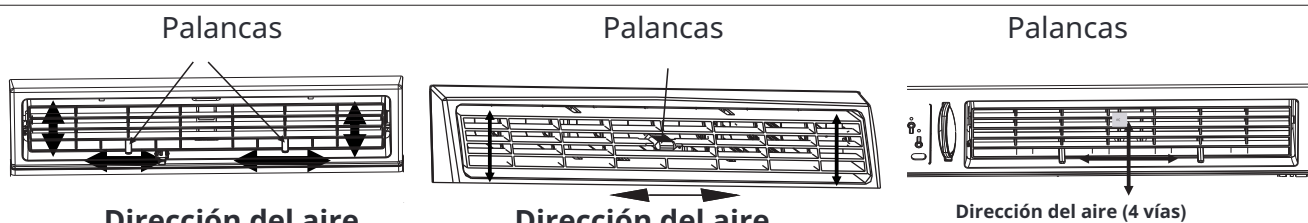

Dirección del aire

para 06K, 08K, 10K, 12K, 14K, 18K, 25K

Dirección del aire

Dirección del aire (4 vías)

Las persianas le permitirán dirigir el flujo de aire hacia arriba o hacia abajo (en algunos modelos) y hacia la izquierda o la derecha en toda la habitación según sea necesario. Gire las persianas horizontales pivotantes hasta obtener la dirección deseada hacia arriba/abajo. Mueva la(s) palanca(s) de un lado a otro hasta obtener la dirección deseada hacia la izquierda/derecha.

Control de ventilación de aire fresco (para MODELOS de 10-14K)

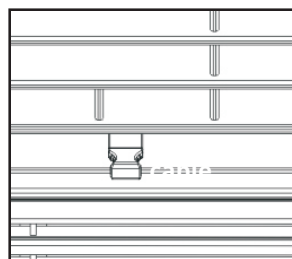

Fig. A (VENTILACIÓN CERRADA)

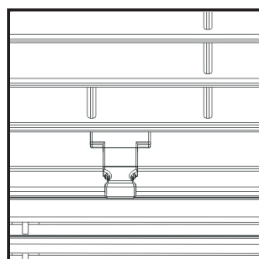

Fig. B (VENTILACIÓN ABIERTA)

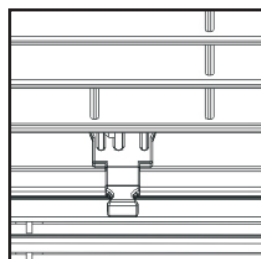

Fig. C (VENTILACIÓN Y ESCAPE ABIERTOS)

El ventilador de aire fresco permite que el aire acondicionado:

1. Recircule el aire interior - Ventilación cerrada (ver Fig.A)
2. Atraiga aire fresco hacia la habitación - Ventilación abierta (ver Fig.B)
3. Intercambia el aire de la habitación y atrae aire fresco hacia la habitación - Ventilación y escape abiertos (ver Fig.C)

Control de ventilación de aire fresco (en modelos de 18K y 25K):

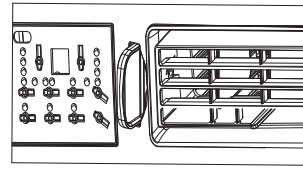
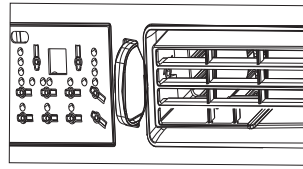
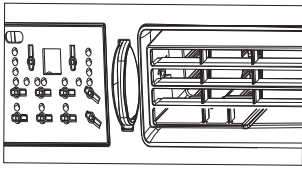

Fig. A (VENTILACIÓN CERRADA) Fig. B (VENTILACIÓN ABIERTA) Fig. C (VENTILACIÓN Y ESCAPE ABIERTOS)

El ventilador de aire fresco permite que el aire acondicionado:

1. Recircule el aire interior - Ventilación cerrada (ver Fig.A)
2. Atraiga aire fresco hacia la habitación - Ventilación abierta (ver Fig.B)
3. Intercambia el aire de la habitación y atrae aire fresco hacia la habitación - Ventilación y escape abiertos (ver Fig.C)

INSTRUCCIONES DE OPERACIÓN DEL CONTROL ELECTRÓNICO

NOTA: Diferentes modelos tienen diferentes botones de control y luces indicadoras. No todos los botones de control y luces indicadoras descritos a continuación están disponibles para la unidad que ha adquirido. Por favor, revise el panel de control de la unidad que ha adquirido. La unidad puede controlarse únicamente mediante el panel de control de la unidad o con el mando a distancia.

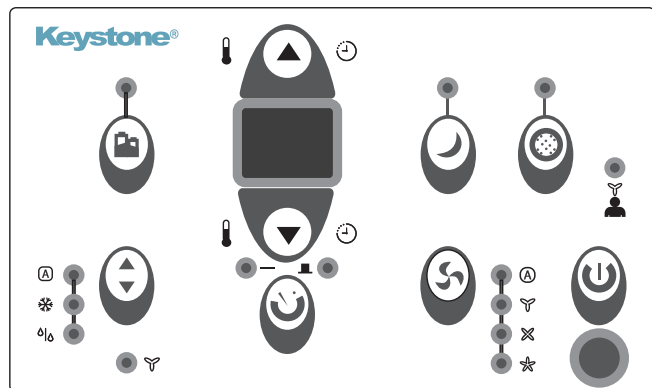
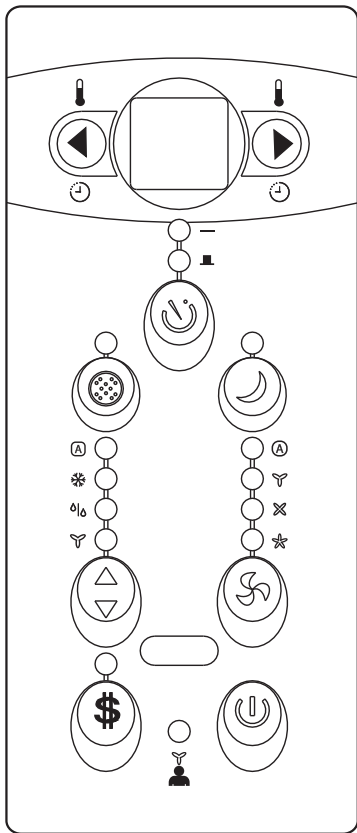

PARA ENCENDER O APAGAR LA UNIDAD:

Pulse el botón  de ENCENDIDO para encender o apagar la unidad

NOTA: La unidad iniciará automáticamente la función Ahorro de energía en los modos Frío, Seco y Auto.

PARA CAMBIAR EL AJUSTE DE TEMPERATURA:

Pulse  /  o  /  el botón ARRIBA/ABAJO para cambiar el ajuste de la temperatura.





NOTA: Pulse o mantenga pulsado el botón ARRIBA o ABAJO hasta que se muestre la temperatura deseada en la pantalla. Esta temperatura se mantendrá automáticamente en cualquier lugar entre 62 °F (17 °C) y 86 °F (30 °C).

Si desea que la pantalla muestre la temperatura real de la habitación, consulte la sección "Para funcionar solo con el ventilador".

FUNCIÓN DE SUEÑO:

Presione  el botón SLEEP para iniciar el modo de sueño. En este modo, la temperatura seleccionada aumentará (enfriamiento) o disminuirá (calefacción) en 2°F/1 (o 2)°C 30 minutos después de seleccionar el modo. Luego, la temperatura aumentará (enfriamiento) o disminuirá (calefacción) en otros 2 ° F/1 (o 2) °C después de otros 30 minutos. Esta nueva temperatura se mantendrá durante 6 o 7 horas antes de volver a la temperatura seleccionada originalmente. Esto finaliza el modo de sueño y la unidad continuará funcionando según lo programado originalmente. El programa del modo de sueño se puede cancelar en cualquier momento durante la operación presionando el botón SLEEP nuevamente.

PARA AJUSTAR LAS VELOCIDADES DEL VENTILADOR

Pulse  el botón FAN (VENTILADOR) para seleccionar la velocidad del ventilador en cuatro pasos:  AUTO,  BAJO,  MEDIO o  ALTO. Cada vez que se presiona el botón, el modo de velocidad del ventilador cambia. Para algunos modelos, la velocidad del ventilador no se puede ajustar.

FUNCIÓN DE VERIFICACIÓN DEL FILTRO

Pulse  el botón de verificación del filtro para iniciar esta función. Esta función es un recordatorio para limpiar el filtro de aire para un funcionamiento más eficiente. El LED (luz) se iluminará después de 250 horas de funcionamiento. Para restablecer después de limpiar el filtro, pulse el botón de verificación del filtro y la luz se apagará.

FUNCIÓN AHORRO DE ENERGÍA:

Pulse  el botón de ahorro de energía para iniciar esta función. Esta función está disponible en los modos FRÍO, DRY (DESHUMIDIFICADOR), AUTOMÁTICO (solo en los modos AUTO-FRÍO y AUTO-VENTILADOR). El ventilador seguirá funcionando durante 3 minutos después de que el compresor se apague. Luego, el ventilador se enciende durante 2 minutos en intervalos de 10 minutos hasta que la temperatura de la habitación esté por encima de la temperatura programada, momento en el que el compresor se vuelve a encender y comienza el enfriamiento.

FUNCIÓN SÍGUEME:







La luz parpadea o se ilumina

Esta función solo se puede activar desde el control remoto. El control remoto sirve como termostato remoto que permite un control preciso de la temperatura en su ubicación.

Para activar la función Sígueme, apunte el control remoto hacia la unidad y presione el botón Sígueme. La pantalla del control remoto muestra la temperatura actual en su ubicación. El control remoto enviará esta señal al aire acondicionado cada intervalo de 3 minutos hasta que presione el botón Sígueme nuevamente. Si la unidad no recibe la señal Sígueme durante un intervalo de 7 minutos, la unidad emitirá un pitido para indicar que el modo Sígueme ha finalizado.

PARA SELECCIONAR EL MODO DE OPERACIÓN:

Para elegir el modo de operación, presione  el botón MODO. Cada vez que presione el botón, se seleccionará un modo en una secuencia que va desde  Auto,  Cool,  Dry y  Fan. La luz indicadora al lado se iluminará y permanecerá encendida una vez que se seleccione el modo.

La unidad iniciará automáticamente la función Ahorro de energía en los modos Cool, Dry, Auto (solo en Auto-Cooling y Auto-Fan). Para operar en el modo COOL:

- Elija el modo Cool para configurar la función de enfriamiento. Utilice los botones Arriba y Abajo para elegir la temperatura deseada. Cuando se selecciona el modo Cool, la velocidad del ventilador se puede ajustar presionando el botón del ventilador.

Para operar en la función Auto:

- Cuando establezca el aire acondicionado en modo AUTO, seleccionará automáticamente la operación de enfriamiento o solo ventilador según la temperatura que haya seleccionado y la temperatura de la habitación.
- El aire acondicionado controlará la temperatura ambiente automáticamente en torno al punto de temperatura fijado por usted.
- En este modo, no se puede ajustar la velocidad del ventilador, se inicia automáticamente a una velocidad según la temperatura de la habitación.

Para operar en modo Solo Ventilador:

- Utilice esta función solo cuando no se desee enfriamiento, como para la circulación del aire de la habitación o para extraer el aire viciado (en algunos modelos). (Recuerde abrir la ventilación durante esta función, pero mantenerla cerrada durante el enfriamiento para obtener la máxima eficiencia de enfriamiento). Puede elegir cualquier velocidad de ventilador que prefiera.
- Durante esta función, la pantalla mostrará la temperatura real de la habitación, no la temperatura programada como en el modo de enfriamiento.
- En el modo solo ventilador, la temperatura no se ajusta.

Para operar en modo DRY:

- En este modo, el aire acondicionado generalmente funcionará en forma de deshumidificador. Dado que el espacio acondicionado es un área cerrada o sellada, continuará algún grado de enfriamiento. En el modo DRY, la velocidad del ventilador se controla automáticamente en BAJO.

TEMPORIZADOR: FUNCIÓN DE INICIO/DETECCIÓN AUTOMÁTICA:

- Pulse  el botón Timer (temporizador), la luz indicadora TIMERON o TIMER OFF se ilumina. Indica que se ha iniciado el programa de inicio automático o de parada automática. Para algunas unidades, mantener pulsado el botón Timer (temporizador) cancelará la configuración del temporizador.
- Mantenga pulsado el botón UP (arriba) o DOWN (abajo) para cambiar la hora de inicio automático en incrementos de 0,5 horas, hasta 10 horas, luego en incrementos de 1 hora, hasta 24 horas. El controlador realizará una cuenta atrás del tiempo restante hasta el inicio.
- El tiempo seleccionado se registrará en 5 segundos y el sistema volverá automáticamente a mostrar la configuración de temperatura anterior o la temperatura de la habitación cuando la unidad esté encendida. (cuando la unidad está apagada, no hay pantalla.)

- Encender o apagar la unidad en cualquier momento o ajustar la configuración del temporizador a 0.0 cancelará el programa de inicio / parada automático programado.

PANTALLAS:

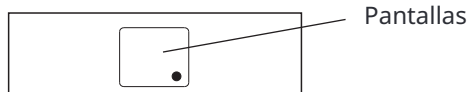

Muestra la temperatura programada en °C o °F y la configuración del temporizador automático. Mientras está en el modo Solo ventilador, muestra la temperatura ambiente. Si la temperatura ambiente es demasiado alta o baja, se mostrará "HI" o "LO".

Códigos de error:

AS - Error del sensor de temperatura ambiente

ES - Error del sensor de temperatura del evaporador

NOTA: " • " se muestra como se muestra en la imagen anterior.

CS - Error del sensor de temperatura del condensador

OS - Error del sensor de temperatura exterior

E7 - Mal funcionamiento de la unidad

NOTA: Cuando se produce un error, desenchufe la unidad y vuelva a enchufarla. Si el error se repite, llame al servicio técnico.



NOTA:

Si la unidad se apaga inesperadamente debido a un corte de energía, se reiniciará automáticamente con la configuración de función anterior cuando se reanude la energía.

OTRAS COSAS QUE DEBE SABER

Ahora que ha dominado el procedimiento de operación, aquí hay más características en su control que debe conocer.

- El circuito de enfriamiento tiene un retraso de inicio automático de 3 minutos si la unidad se enciende y se apaga rápidamente.

Esto evita el sobrecalentamiento del compresor y posibles disparos del disyuntor. El ventilador seguirá funcionando durante este tiempo.

- El control es capaz de mostrar la temperatura en grados Fahrenheit o grados Celsius. Para pasar de uno a otro, mantenga pulsados los botones Arriba y Abajo al mismo tiempo durante 3 segundos.

Limpeza y cuidado

PRECAUCIÓN

Limpe su aire acondicionado ocasionalmente para mantenerlo como nuevo. Asegúrese de desenchufar la unidad antes de limpiarla para evitar peligros de choque o incendio.

Limpeza del filtro de aire

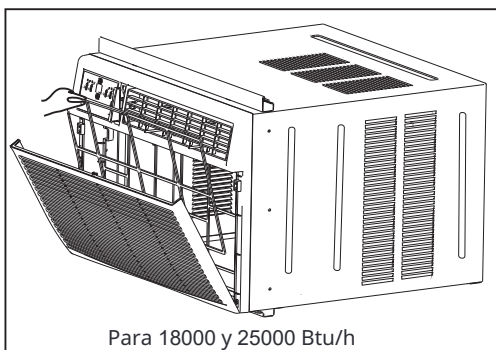
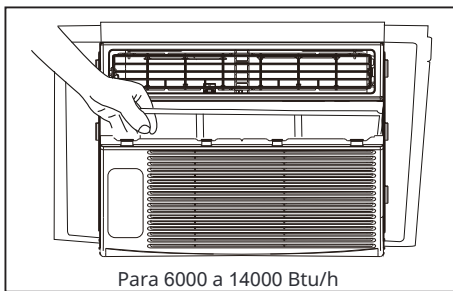
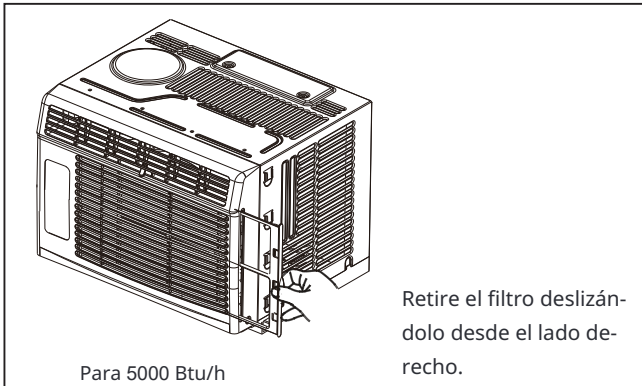

El filtro de aire debe ser revisado al menos una vez al mes para ver si es necesario limpiarlo. Las partículas atrapadas en el filtro pueden acumularse y causar una acumulación de escarcha en las bobinas de enfriamiento.

- Empuje la manija de ventilación a la posición Ventilación cerrada (si corresponde). Abra el panel frontal.
- Tome el filtro por el centro y tire hacia arriba y hacia afuera.
- Lave el filtro con detergente líquido para lavar platos y agua tibia. Enjuague el filtro cuidadosamente. Agite suavemente el exceso de agua del filtro. Asegúrese de que el filtro esté completamente seco antes de reemplazarlo. En lugar de lavar, puede limpiar el filtro con una aspiradora.

Nota: Nunca use agua caliente por encima de 40°C (104°F) para limpiar el filtro de aire. Nunca intente operar la unidad sin el filtro de aire.

Limpeza del gabinete

- Asegúrese de desenchufar el aire acondicionado para evitar riesgos de descarga eléctrica o incendio. El mueble y la parte frontal pueden ser limpiados con un paño sin aceite o lavados con un paño humedecido en una solución de agua tibia y detergente líquido suave para lavar platos. Enjuague bien y seque con un paño.
- Nunca use limpiadores fuertes, cera o pulimento en la parte frontal del mueble.
- Asegúrese de escurrir el exceso de agua del paño antes de limpiar alrededor de los controles. El exceso de agua en o alrededor de los controles puede causar daños al aire acondicionado.
- Enchufe el aire acondicionado.

Almacenamiento de invierno

Si planea almacenar el aire acondicionado durante el invierno, retírelo cuidadosamente de la ventana de acuerdo con las instrucciones de instalación. Cúbralo con plástico o devuélvalo a la caja original.

CONSEJOS PARA LA SOLUCIÓN DE PROBLEMAS

Antes de llamar al servicio técnico, revise esta lista. Puede ahorrarle tiempo y gastos. Esta lista incluye situaciones comunes que no son resultado de un trabajo defectuoso o materiales defectuosos en este aparato.

Problem	Solución
El aire acondicionado no arranca	El enchufe de pared está desconectado. Presione el enchufe firmemente en el tomacorriente de pared.
	El fusible de la casa se ha fundido o el disyuntor se ha disparado. Sustituya el fusible por uno de tipo de retardo o restablezca el disyuntor.
	El dispositivo de corriente del enchufe se ha disparado. Presione el botón RESET.
	La alimentación está APAGADA. Encienda la alimentación.
El aire de la unidad no se siente lo suficientemente frío	La temperatura de la habitación está por debajo de 62°F (17°C). Es posible que el enfriamiento no ocurra hasta que la temperatura de la habitación suba por encima de 62°F (17°C).
	La detección de temperatura detrás del elemento del filtro de aire toca la bobina fría. Manténgalo alejado de la bobina fría.
	Establezca una temperatura más baja.
	El compresor se detuvo al cambiar de modo. Espere 3 minutos después de establecer el modo COOL (enfriamiento).
El aire acondicionado está enfriando, pero la habitación está demasiado caliente: se está formando hielo en la bobina de enfriamiento detrás del frente decorativo.	La temperatura exterior está por debajo de 64°F (18°C). Para descongelar la bobina, ajuste el modo SOLO VENTILADOR.
	El filtro de aire puede estar sucio. Limpie el filtro. Consulte la sección de Cuidado y Limpieza. Para descongelar, ajuste a modo SOLO VENTILADOR.
	El termostato está programado demasiado frío para enfriar durante la noche. Para descongelar la bobina, ajuste a modo SOLO VENTILADOR. Luego, ajuste la temperatura a una configuración más alta.
El aire acondicionado enfría, pero la habitación está demasiado caliente - NO se forma hielo en la bobina de enfriamiento detrás del frente decorativo.	Filtro de aire sucio - el aire está restringido. Limpie el filtro de aire. Consulte la sección de Cuidado y Limpieza.
	La temperatura está ajustada demasiado alta, ajuste la temperatura a una configuración más baja.
	Las persianas direccionales de aire están posicionadas incorrectamente. Posicione las persianas para una mejor distribución del aire.
	La parte delantera de las unidades está bloqueada por cortinas, persianas, muebles, etc. - restringe la distribución del aire. Limpiar obstrucción delante de la unidad.
	Una puerta, ventana o registro abiertos pueden permitir que el aire frío escape. Cierre cualquier puerta, ventana o registro.
	La habitación puede estar demasiado caliente. Permita tiempo adicional para eliminar el 'calor almacenado' de las paredes, el techo, el piso y los muebles.
El aire acondicionado se enciende y apaga rápidamente	Filtro de aire sucio - aire restringido. Limpie el filtro de aire.
	Temperatura exterior extremadamente caliente. Configure la velocidad del ventilador en una configuración más alta para hacer pasar el aire por las bobinas de enfriamiento con más frecuencia.
Ruido cuando la unidad está enfriando	Sonido de movimiento de aire. Esto es normal. Si es demasiado fuerte, configure una velocidad de ventilador más lenta.
	Vibración de la ventana - instalación deficiente. Consulte las instrucciones de instalación o consulte con el instalador.

Problem	Solución
Goteo de agua DENTRO cuando la unidad está enfriando.	Instalación inadecuada. Incline ligeramente el aire acondicionado hacia el exterior para permitir el drenaje del agua. Consulte las instrucciones de instalación - consulte con el instalador.
Goteo de agua FUERA cuando la unidad está enfriando.	La unidad elimina una gran cantidad de humedad de una habitación húmeda. Esto es normal durante días excesivamente húmedos.
Detección remota Desactivación Prematura (algunos modelos)	El control remoto no se encuentra dentro del alcance. Coloque el control remoto dentro de los 20 pies y apuntando en la dirección general de la unidad de aire acondicionado.
	Se obstruyó la señal del control remoto. Retire la obstrucción.
Habitación demasiado fría	La temperatura programada es demasiado baja. Aumente la temperatura programada.

El diseño y las especificaciones están sujetos a cambios sin previo aviso para la mejora del producto. Consulte con la agencia de ventas o el fabricante para obtener más detalles. Cualquier actualización del manual se cargará en el sitio web del servicio. Verifique la última versión.



CLIMATISEUR DE TYPE FENÊTRE POUR CHAMBRE

Manuel d'utilisation

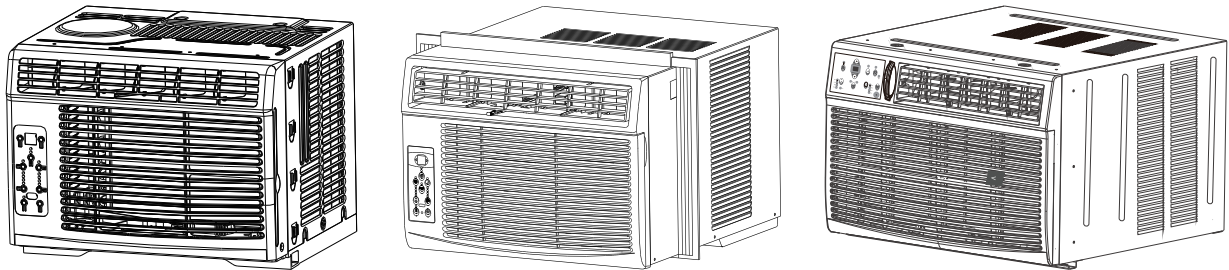

Modèle: KSTAW05DE KSTAW12CE
KSTAW06CE KSTAW14DE
KSTAW08CE KSTAW18C
KSTAW10DE KSTAW25C

NOTE IMPORTANTE



- Avant d'utiliser votre climatiseur, veuillez lire attentivement ce manuel et le conserver pour vous y référer ultérieurement.



Enregistrez votre produit aujourd'hui !

Félicitations pour votre nouveau produit Keystone ! Veuillez prendre quelques minutes et suivre le lien ou scanner le code QR ci-dessous pour enregistrer votre produit afin que nous puissions activer les garanties, envoyer des mises à jour de produit, des recommandations, aider à résoudre les problèmes, offrir des conseils d'entretien et communiquer toute rappel de produit ou avertissement de sécurité en cas de besoin.

<https://keystone-products.com/register-your-product>



Information de garantie

ATTENTION ! NOU-
VEAU PROPRIÉ-
TAIRE DE PRODUIT

Votre produit est protégé par cette garantie :

Votre appareil est garanti par Midea. Toute obligation de services et de pièces en vertu de cette garantie doit être effectuée par les services aux consommateurs de Midea ou un réparateur autorisé de Midea.

Pour contacter un représentant du service à la clientèle,
Appelez Midea SANS FRAIS

1-866-646-4332

Table des matières

INSTRUCTIONS IMPORTANTES DE SÉCURITÉ	03
instructions d'installation.....	08
Bruit Normal.....	20
Fonctionnalités du climatiseur.....	21
Entretien et nettoyage.....	26
Conseils de dépannage.....	27

INSTRUCTIONS IMPORTANTES DE SÉCURITÉ

LISEZ CE MANUEL

Vous trouverez à l'intérieur de nombreux conseils utiles sur l'utilisation et l'entretien approprié de votre climatiseur. Un peu de prévention de votre part peut vous faire économiser beaucoup de temps et d'argent sur la durée de vie de votre climatiseur. Vous trouverez de nombreuses réponses aux problèmes courants dans le tableau des conseils de dépannage. Si vous consultez d'abord notre tableau des conseils de dépannage, vous n'aurez peut-être pas besoin d'appeler le service après-vente du tout.

Afin d'éviter toute blessure aux utilisateurs ou à des tierces personnes, et pour prévenir tout dommage matériel, veuillez respecter strictement les précautions suivantes. Une utilisation incorrecte due à l'ignorance des instructions peut entraîner des dommages ou des blessures. La gravité est classée par les indications suivantes.



AVERTISSEMENT

Ce symbole signale un danger avec un niveau de risque intermédiaire qui, s'il n'est pas évité, peut entraîner la mort ou des blessures graves.



ATTENTION

Ce symbole signale un danger avec un faible degré de risque qui, s'il n'est pas évité, peut entraîner des blessures mineures ou modérées.



NE FAITES JAMAIS CECI

Ce signal indique que l'opération est interdite, si elle n'est pas évitée, elle peut entraîner des dommages au produit ou des blessures.



FAITES TOUJOURS CECI

Ce signal signifie que l'opération peut être effectuée.



AVERTISSEMENT

- Branchez correctement la fiche d'alimentation. Sinon, cela peut provoquer des chocs électriques ou des incendies dus à une génération excessive de chaleur. N'opérez pas ou n'arrêtez pas l'unité en insérant ou en retirant la fiche d'alimentation. Cela peut provoquer des chocs électriques ou des incendies dus à la génération de chaleur. N'endommagez pas ou n'utilisez pas un cordon d'alimentation non spécifié. Cela peut provoquer un choc électrique ou un incendie. Si le cordon d'alimentation est endommagé, il doit être remplacé par le fabricant, un centre de service autorisé ou une personne de qualification similaire afin d'éviter tout risque.
- Installez toujours un disjoncteur et un circuit d'alimentation dédié. Une installation incorrecte peut provoquer un incendie et un choc électrique. Ne pas utiliser avec des mains mouillées ou dans un environnement humide. Cela peut provoquer un choc électrique. Ne pas diriger le flux d'air uniquement vers les occupants de la pièce. Cela pourrait endommager votre santé.
- Assurez-vous toujours d'une mise à la terre efficace. Une mise à la terre incorrecte peut causer un choc électrique. Ne laissez pas l'eau s'écouler sur les pièces électriques. Cela peut causer une défaillance de la machine ou un choc électrique. Ne modifiez pas la longueur du cordon d'alimentation et ne partagez pas la prise avec d'autres appareils. Cela peut causer un choc électrique ou un incendie en raison de la génération de chaleur.

- Débranchez l'unité si des sons étranges, des odeurs ou de la fumée s'en dégagent. Cela peut causer un incendie et un choc électrique. Ne pas utiliser la prise si elle est desserrée ou endommagée. Cela peut causer un incendie et un choc électrique. Ne pas ouvrir l'unité pendant son fonctionnement. Cela peut provoquer un choc électrique.
- Tenir les armes à feu à l'écart. Cela peut provoquer un incendie. Ne pas utiliser le cordon d'alimentation à proximité d'appareils de chauffage. Cela peut provoquer un incendie et un choc électrique. Ne pas utiliser le cordon d'alimentation à proximité de gaz inflammables ou de combustibles, tels que l'essence, le benzène, les diluants, etc. Cela peut provoquer une explosion ou un incendie.
- Aérez la pièce avant de faire fonctionner le climatiseur s'il y a une fuite de gaz provenant d'un autre appareil. Cela peut provoquer une explosion, un incendie et des brûlures. Ne pas démonter ou modifier l'unité. Cela peut provoquer une défaillance et un choc électrique.



ATTENTION

- Lorsque le filtre à air doit être retiré, ne pas toucher les parties métalliques de l'unité. Cela peut causer des blessures. Ne pas placer un animal de compagnie ou une plante d'intérieur là où il sera exposé à un flux d'air direct. Cela pourrait blesser l'animal de compagnie ou la plante. Ventilez bien la pièce lorsqu'elle est utilisée avec une cuisinière, etc. Une carence en oxygène peut survenir.
- N'utilisez pas de détergent fort tel que de la cire ou un diluant, mais utilisez un chiffon doux. L'apparence peut se détériorer en raison du changement de couleur du produit ou de l'éraflure de sa surface. Ne nettoyez pas le climatiseur avec de l'eau. L'eau peut pénétrer dans l'unité et dégrader l'isolation. Cela peut provoquer un choc électrique. Ne pas utiliser à des fins spéciales. Ne pas utiliser ce climatiseur pour conserver des dispositifs de précision, de la nourriture, des animaux de compagnie, des plantes et des objets d'art. Cela peut causer une détérioration de la qualité, etc.
- Arrêtez l'opération et fermez la fenêtre en cas de tempête ou d'ouragan. L'opération avec les fenêtres ouvertes peut causer une humidification de l'intérieur et un trempage des meubles domestiques. Lorsque l'unité doit être nettoyée, éteignez-la et mettez le disjoncteur hors tension. Ne nettoyez pas l'unité lorsque l'alimentation est allumée car cela peut provoquer un incendie et un choc électrique, cela peut causer des blessures. Assurez-vous que le support d'installation de l'appareil extérieur n'est pas endommagé en raison d'une exposition prolongée.
- Si le support est endommagé, il y a un risque de dommages dus à la chute de l'unité. Insérez toujours les filtres en toute sécurité. Nettoyez le filtre une fois toutes les deux semaines. Le fonctionnement sans filtres peut causer une défaillance. Tenez la fiche par la tête de la fiche d'alimentation lors de son retrait. Cela peut causer des chocs électriques et des dommages. Éteignez l'interrupteur d'alimentation principale lorsque l'unité n'est pas utilisée pendant une longue période. Cela peut causer une défaillance du produit ou un incendie.
- Ne placez pas d'obstacles autour des entrées d'air ou à l'intérieur de la sortie d'air. Cela peut causer une défaillance de l'appareil ou un accident. Ne placez pas d'objet lourd sur le cordon d'alimentation et assurez-vous que le cordon n'est pas comprimé. Il y a un danger d'incendie ou de choc électrique. Ne buvez pas l'eau évacuée par le climatiseur. Elle contient des contaminants et peut vous rendre malade.
- Faites preuve de prudence lors du déballage et de l'installation. Les bords tranchants peuvent causer des blessures.
- Si de l'eau pénètre dans l'unité, éteignez l'unité à la prise de courant et éteignez le disjoncteur. Isoler l'alimentation en retirant la fiche d'alimentation et contacter un technicien de service qualifié.

⚠ ATTENTION

- Cet appareil n'est pas destiné à être utilisé par des personnes (y compris des enfants) dont les capacités physiques, sensorielles ou mentales sont réduites, ou qui manquent d'expérience et de connaissances, à moins qu'elles n'aient reçu une surveillance ou des instructions concernant l'utilisation de l'appareil de la part d'une personne responsable de leur sécurité.
- Les enfants doivent être contrôlés afin de s'assurer qu'ils ne jouent pas avec l'appareil.
- Si le cordon d'alimentation est endommagé, il doit être remplacé par le fabricant, son agent de service ou des personnes qualifiées similaires afin d'éviter tout danger.
- Cet appareil doit être installé conformément aux réglementations nationales en matière de câblage.
- Ne faites pas fonctionner le climatiseur dans une salle humide telle qu'une salle de bain ou une buanderie.
- L'appareil avec radiateur électrique doit avoir au moins 1 mètre d'espace par rapport aux matières combustibles.
- Contactez le technicien agréé pour la réparation ou l'entretien de cet appareil.
- Contactez l'installateur agréé pour l'installation de cette unité.
- Ne manipulez pas les persiennes avec vos mains, cela peut causer des blessures.

📌 REMARQUE

Le cordon d'alimentation de cet appareil de climatisation contient un dispositif de détection de courant conçu pour réduire le risque d'incendie. Veuillez vous référer à la section Fonctionnement du dispositif de courant pour plus de détails. Si le cordon d'alimentation est endommagé, il ne peut pas être réparé - il doit être remplacé par un cordon provenant du fabricant du produit.

⚠ AVERTISSEMENT

Éviter les risques d'incendie ou de choc électrique. N'utilisez pas de rallonge ou de fiche d'adaptateur. Ne retirez aucune dent du cordon d'alimentation.

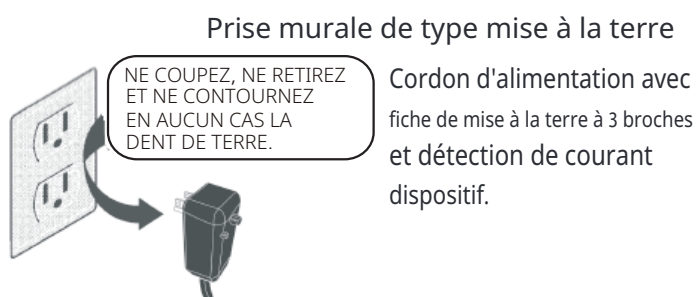
**⚠ AVERTISSEMENT****Pour votre sécurité**

Ne pas entreposer ni utiliser d'essence ou autres vapeurs et liquides inflammables à proximité de cet appareil ou de tout autre appareil.

Prévenir les accidents

Pour réduire le risque d'incendie, de décharge électrique ou de blessure lors de l'utilisation de votre climatiseur, suivez les précautions de base, notamment les suivantes :

- Assurez-vous que le service électrique est adéquat pour le modèle que vous avez choisi. Ces informations se trouvent sur la plaque signalétique, qui est située sur le côté de l'armoire et derrière la grille.
- Si le climatiseur doit être installé dans une fenêtre, vous voudrez probablement nettoyer les deux côtés du verre en premier. Si la fenêtre est à triple rail, elle a un panneau de protection inclus, retirez complètement le panneau avant l'installation.

- Assurez-vous que le climatiseur a été installé de manière sécurisée et correcte conformément aux instructions d'installation de ce manuel. Conservez ce manuel pour une utilisation future éventuelle lors de la suppression ou de l'installation de cette unité. Lors de la manipulation du climatiseur, faites attention à éviter les coupures causées par les ailettes métalliques tranchantes sur les serpentins avant et arrière.

Informations électriques

La puissance électrique totale de votre nouveau climatiseur de chambre est indiquée sur la plaque signalétique. Vérifiez les exigences électriques en vous référant à la note de puissance.

- Assurez-vous que le climatiseur est correctement mis à la terre. Pour minimiser les risques d'électrocution et d'incendie, une mise à la terre appropriée est importante. Le cordon d'alimentation est équipé d'une fiche à trois broches avec mise à la terre pour protéger contre les risques d'électrocution.
- Votre climatiseur doit être utilisé dans une prise murale correctement mise à la terre. Si la prise murale que vous envisagez d'utiliser n'est pas correctement mise à la terre ou protégée par un fusible temporisé ou un disjoncteur, faites installer la prise appropriée par un électricien qualifié. Assurez-vous que la prise est accessible après l'installation de l'unité.
- Ne faites pas fonctionner le climatiseur sans le couvercle de protection latéral en place. Cela pourrait entraîner des dommages mécaniques à l'intérieur du climatiseur.
- N'utilisez pas de rallonge ou de fiche d'adaptateur.

Fonctionnement de l'appareil actuel

(Applicable uniquement à l'unité adoptant un dispositif de détection de courant)

Le cordon d'alimentation contient un dispositif de courant qui détecte les dommages au cordon d'alimentation. Pour tester votre cordon d'alimentation, faites ce qui suit:

1. Branchez le climatiseur.
2. Le cordon d'alimentation aura DEUX boutons sur la tête de la fiche. Appuyez sur le bouton TEST, vous remarquerez un clic lorsque le bouton RESET sort.
3. Appuyez sur le bouton RESET, vous remarquerez à nouveau un clic lorsque le bouton s'enclenche.
4. Le cordon d'alimentation fournit maintenant de l'électricité à l'unité. (Sur certains produits, cela est également indiqué par une lumière sur la tête de la fiche.)



REMARQUE:

- N'utilisez pas cet appareil pour allumer ou éteindre l'unité.
- Assurez-vous toujours que le bouton RESET est enfoncé pour un fonctionnement correct.
- L'alimentation électrique doit être remplacée si elle ne se réinitialise pas lorsque le bouton TEST est enfoncé ou si elle ne peut pas être réinitialisée. Un nouveau peut être obtenu auprès du fabricant du produit.
- Si le cordon d'alimentation est endommagé, il ne peut pas être réparé. Il DOIT être remplacé par un obtenu auprès du fabricant du produit.

REMARQUE: Ce climatiseur est conçu pour fonctionner dans les conditions suivantes:

Fonctionnement de refroidissement	Température extérieure	64-109°F/18-43°C (64-125°F/18-52°C pour les modèles tropicaux spéciaux)
	Température intérieure :	62-90°F/17-32°C
Fonctionnement de chauffage	Température extérieure :	23-76°F/-5-24°C
	Température intérieure :	32-80°F/0-27°C

Remarque : Les performances peuvent être réduites en dehors de ces températures de fonctionnement.

Travail électronique



ATTENTION :

AVANT DE RÉALISER TOUT TRAVAIL ÉLECTRIQUE OU DE CÂBLAGE, COUPEZ L'ALIMENTATION PRINCIPALE DU SYSTÈME.

Type électronique

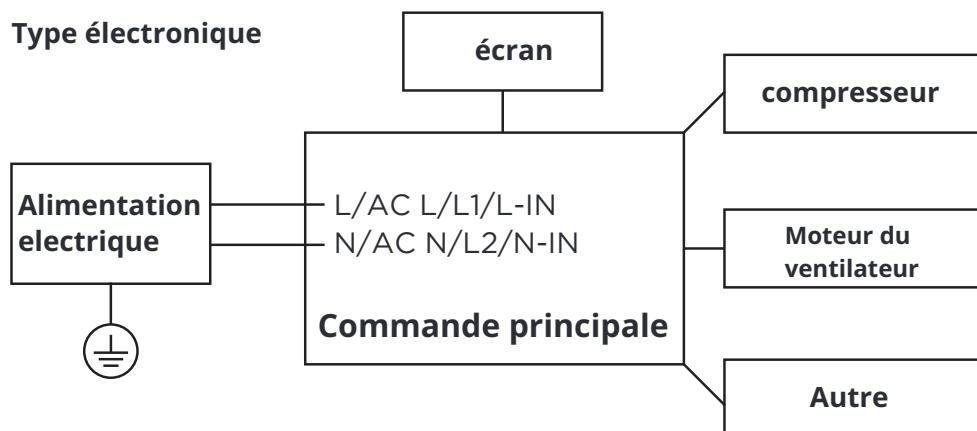

REMARQUE:

Veillez suivre strictement l'étiquette de câblage attachée à la machine pour toutes les connexions de câblage. Le schéma de câblage peut varier pour différentes unités. Veuillez vous référer au schéma de câblage sur la machine que vous avez achetée. Le schéma de câblage ci-dessus est une version simplifiée à des fins d'illustration préliminaire uniquement.



AVERTISSEMENT pour l'utilisation du réfrigérant R32

- N'utilisez pas de moyens pour accélérer le processus de dégivrage ou pour nettoyer autres que ceux recommandés par le fabricant.
- L'appareil doit être entreposé dans un local dépourvu de sources d'inflammation en fonctionnement permanent (par exemple : des flammes nues, un appareil à gaz en fonctionnement ou un radiateur électrique en fonctionnement).
- Ne pas percer ni brûler.
- Sachez que les réfrigérants peuvent être inodores.
- L'appareil doit être installé, utilisé et entreposé dans une pièce avec une surface de plancher correspondant à la quantité de réfrigérant à charger. Pour des informations spécifiques sur le type de gaz et la quantité, veuillez vous référer à l'étiquette correspondante sur l'appareil lui-même. En cas de différences entre l'étiquette et le manuel en ce qui concerne la description de la superficie minimale de la pièce, c'est la description de l'étiquette qui prévaut.
- L'appareil doit être installé, utilisé et entreposé dans une pièce avec une surface de plancher supérieure à 4 m².
- L'appareil ne doit pas être installé dans un espace non ventilé, si cet espace est inférieur à 4 m². Aucun feu ou dispositif tel qu'un commutateur susceptible de générer des étincelles ou des arcs ne doit être placé à proximité de l'appareil pour éviter toute inflammation du réfrigérant inflammable utilisé. Veuillez suivre attentivement les instructions lors du stockage ou de l'entretien de l'appareil pour éviter tout dommage mécanique.

instructions d'installation

REMARQUE: L'unité que vous avez achetée peut ressembler à l'une des suivantes:

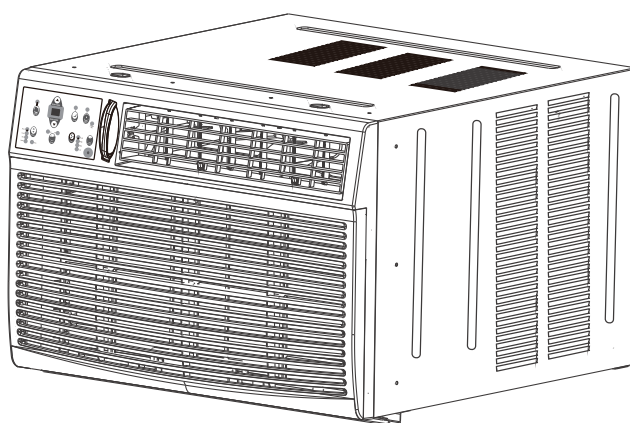
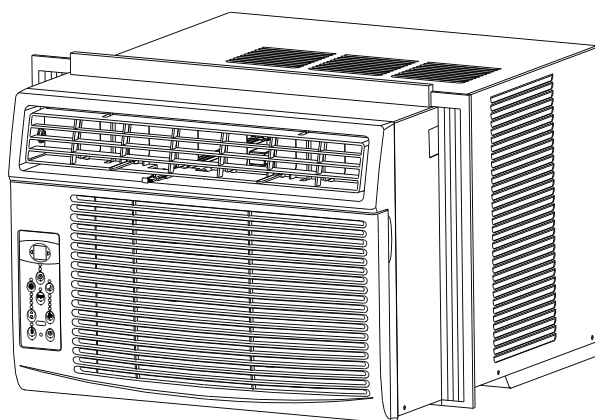
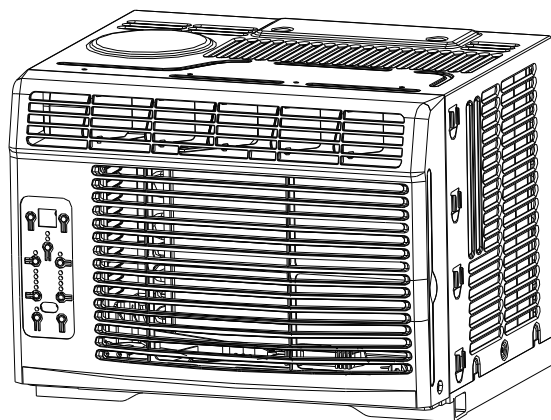

REMARQUE:

Toutes les illustrations de ce manuel sont fournies à titre d'explication uniquement. Votre climatiseur peut être légèrement différent. La forme réelle prévaut.

Instructions d'installation (pour 5000 à 14000Btu/h)



AVANT DE COMMENCER

Lisez attentivement et complètement ces instructions.

IMPORTANT - Conservez ces instructions pour l'usage de l'inspecteur local.

IMPORTANT - Respectez tous les codes et ordonnances en vigueur.

Note à l'installateur - Assurez-vous de laisser ces instructions au consommateur. Note au consommateur - Conservez ces instructions pour référence ultérieure.

Niveau de compétence - L'installation de cet appareil nécessite des compétences mécaniques de base.

Temps d'achèvement - Environ 1 heure.

Nous recommandons que deux personnes installent ce produit.

L'installation correcte est la responsabilité de l'installateur.

Les défaillances du produit dues à une installation incorrecte ne sont pas couvertes par la garantie. Vous DEVEZ utiliser toutes les pièces fournies et suivre les procédures d'installation appropriées telles que décrites dans ces instructions lors de l'installation de ce climatiseur.

EXIGENCES DE LA FENÊTRE

Votre climatiseur est conçu pour être installé dans des fenêtres coulissantes standard avec des largeurs d'ouverture de 23 à 36 pouces (584 mm à 914 mm).

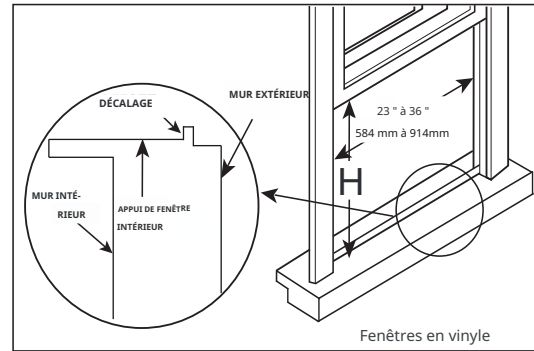
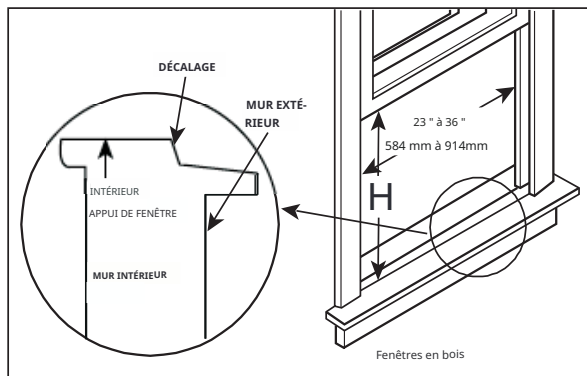

Modèle	5000~6000Btu/h	6000~8000Btu/h	10000~14500Btu/h
H	13\"(330mm)	14\"(356mm)	15-1/2\"(394mm)

Tableau 1

ATTENTION

Ne coupez ni ne retirez sous aucun prétexte la troisième broche (mise à la terre) du cordon d'alimentation.

Ne changez pas la fiche du cordon d'alimentation du climatiseur.

Le câblage en aluminium peut présenter des problèmes spéciaux - consultez un électricien qualifié. Lors de la manipulation de l'unité, faites attention à éviter les coupures causées par les bords métalliques tranchants et les ailettes en aluminium sur les serpentins avant et arrière.

OUTILS DONT VOUS AUREZ BESOIN

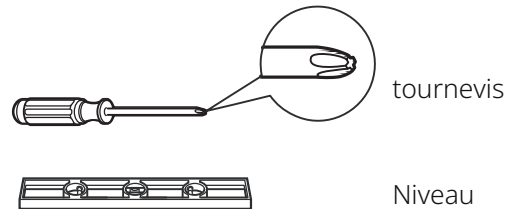

OUTILS QUE VOUS POUVEZ UTILISER

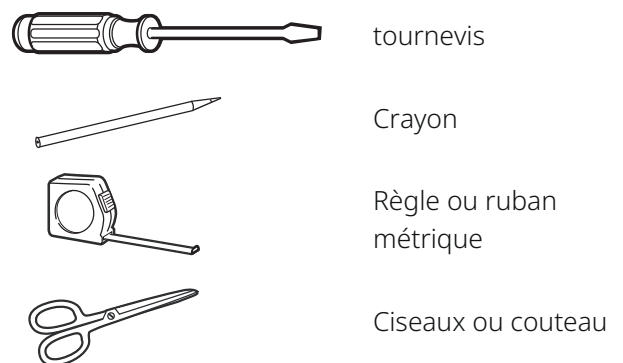

REMARQUE:

Conservez le carton et ces instructions d'installation pour référence ultérieure. Le carton est le meilleur moyen de stocker l'unité pendant l'hiver ou lorsqu'elle n'est pas utilisée.

1 PRÉPARER LA FENÊTRE

Le châssis inférieur doit s'ouvrir suffisamment pour permettre une ouverture verticale claire. La hauteur d'ouverture de la fenêtre doit être basée sur les différents modèles : 13 pouces/330 mm (unités de 5k~6k), 14 pouces/356 mm (unités de 6k~8k), 15-1/2pouces/394 mm (unités de 10k~12k). Les persiennes latérales et l'arrière de l'AC doivent avoir un espace d'aéré pour permettre suffisamment de circulation d'air à travers le condenseur, pour l'évacuation de la chaleur. L'arrière de l'unité doit être à l'extérieur, pas à l'intérieur d'un bâtiment ou d'un garage.

Matériel de montage

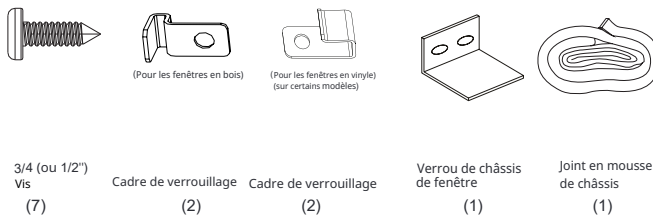

2 PRÉPARER LE CLIMATISEUR

A : Retirez le climatiseur de la boîte et placez-le sur une surface plane.

B : Retirez le rail supérieur et le matériel R1 ainsi que le joint d'étanchéité de l'emballage comme indiqué dans la Fig. A (Le matériel R1 et le joint d'étanchéité ne sont disponibles que pour les modèles ≥ 15000 Btu / h).

Matériel de rail supérieur

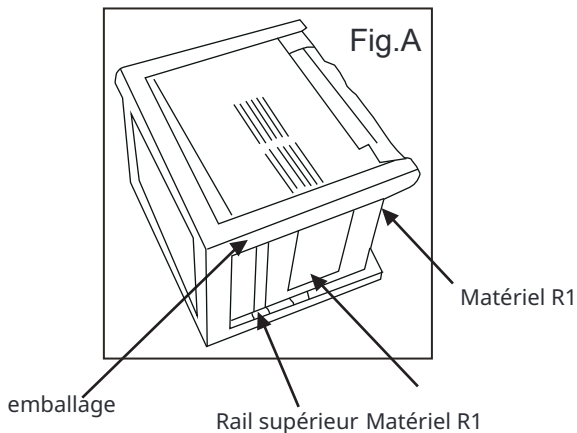
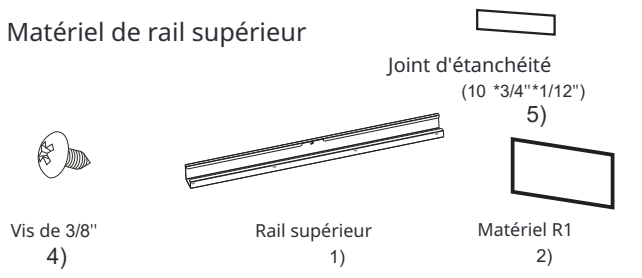

C: Aligner le trou dans le rail supérieur avec ceux du haut de l'unité comme indiqué dans la Fig.B

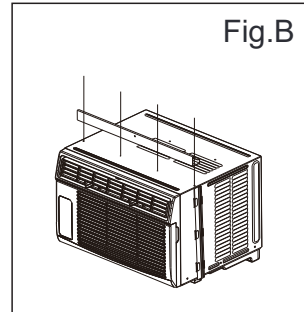

D: Fixer le rail supérieur à l'unité avec les vis de 3/8 po comme indiqué dans la Fig.C.

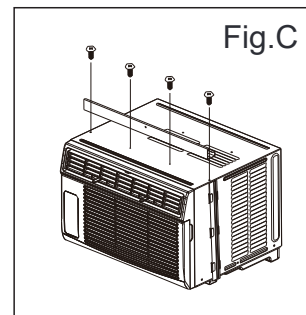

REMARQUE: Pour des raisons de sécurité, les quatre (4) vis DOIVENT être solidement fixées.

REMARQUE: Le matériel de rail supérieur et les Fig. A, Fig.B et Fig.C ne s'appliquent pas aux unités de plus de 10000Btu/h. Avant d'installer l'unité, le rail supérieur doit être assemblé sur l'unité (pour les modèles < 10000 Btu/h uniquement).

3 INSTALLER LES PANNEAUX ACCORDÉON

REMARQUE: Le rail supérieur et les panneaux coulissants de chaque côté sont décalés pour donner la pente appropriée vers l'arrière (5/16"). Ceci est nécessaire pour une utilisation et un drainage appropriés de l'eau condensée. Si vous n'utilisez pas les panneaux latéraux pour une raison quelconque, cette pente vers l'arrière doit être maintenue.

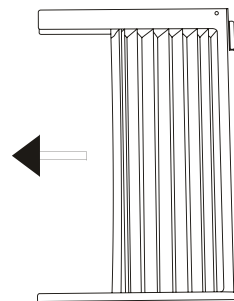

A. Placez l'unité sur le sol, un banc ou une table. Tenez le panneau accordéon d'une main et tirez doucement sur le centre pour libérer l'extrémité ouverte. Voir Fig.1

B. Faites glisser l'extrémité libre de la section "I" du panneau directement dans l'armoire comme indiqué dans la Fig. 2. Faites glisser le panneau vers le bas. Assurez-vous de laisser suffisamment d'espace pour glisser le haut et le bas du cadre dans les rails de l'armoire.

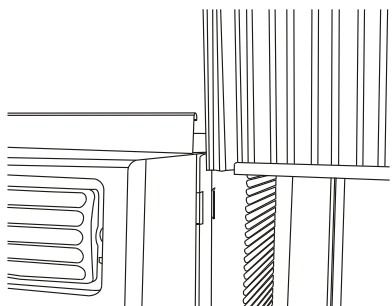

Fig.2

C. Une fois que le panneau a été installé sur le côté de l'armoire, assurez-vous qu'il est bien fixé à l'intérieur du canal du cadre en effectuant de légères ajustements. Faites glisser les extrémités supérieure et inférieure du cadre dans les rails supérieur et inférieur de l'armoire. Fig.3.

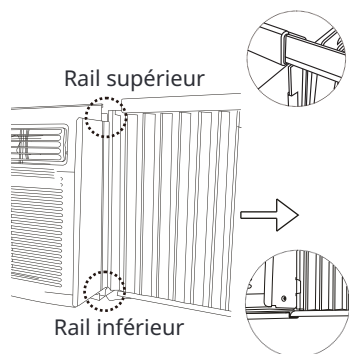

Fig.3

D. Faites glisser le panneau jusqu'au bout et répétez de l'autre côté.

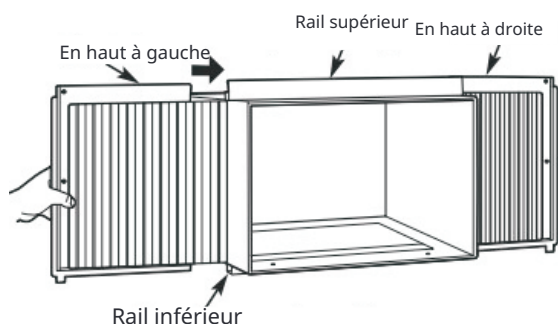

Fig.4

REMARQUE: Si la fenêtre tempête bloque l'AC, voir Fig. 11.

4 FIXEZ LES PANNEAUX ACCORDÉON

A. Tenez fermement le climatiseur, placez soigneusement l'unité dans l'ouverture de la fenêtre de sorte que le bas du cadre du climatiseur soit contre le rebord de la fenêtre (Fig.5A et Fig.5B). Fermez soigneusement la fenêtre derrière le rail supérieur de l'unité.

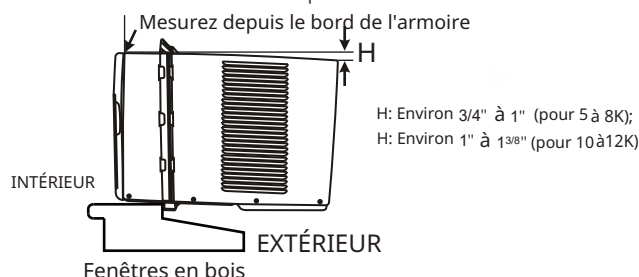

Fig.5A

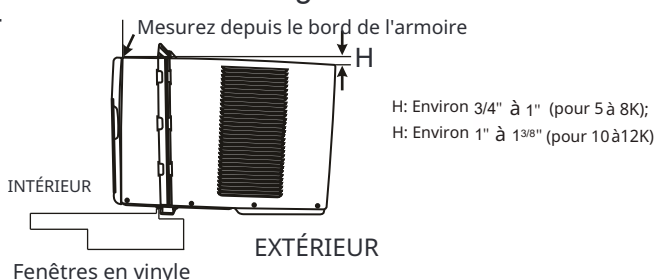

Fig.5B

REMARQUE: Vérifiez que le climatiseur est incliné vers l'arrière d'environ H (Fig.5A et Fig.5B) (incliné d'environ 3° à 4° vers le bas vers l'extérieur). Après une installation correcte, les condensats ne doivent pas s'écouler par le trou de trop-plein pendant une utilisation normale, corrigez la pente sinon.

B. Déployez les panneaux latéraux contre le cadre de la fenêtre (Fig.6).

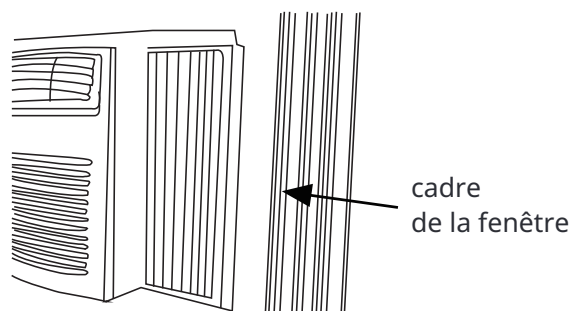

Fig.6

5 INSTALLER LE SUPPORT DE FIXATION

A. Placez la serrure de cadre entre les extensions de cadre et le rebord de la fenêtre comme indiqué (Fig.7 A pour les fenêtres en bois), (Fig.7B pour les fenêtres en vinyle).

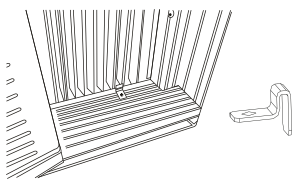

Fig.7A

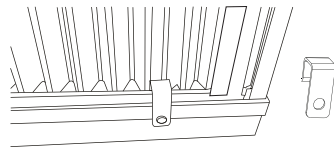

Fig.7B

6 ENFONCER LES VIS DE VERROUILLAGE

A: Pour les fenêtres en bois:

Enfoncez des vis de verrouillage de 1/2" (12,7 mm) à travers la serrure de cadre et dans le rebord (Fig.8A). REMARQUE: Pour éviter que le rebord de la fenêtre ne se fissure, percez des trous de pilote de 1/8" (3 mm) avant de visser.

Enfoncez des vis de verrouillage de 1/2" (12,7 mm) à travers les trous de cadre dans le châssis de la fe-nêtre (Fig.8B). B:

Pour les fenêtres en vinyle:

Enfoncez des vis de verrouillage de 1/2" (12,7 mm) à travers le verrou de cadre et dans le châssis de la fenêtre (Fig.8B).

RE-MARQUE : Avant de visser les vis, utilisez une perceuse pour percer 5 trous à travers les trous du verrou de cadre et les ex-tensions de cadre dans le châssis de la fenêtre comme indiqué (Fig. 8B).

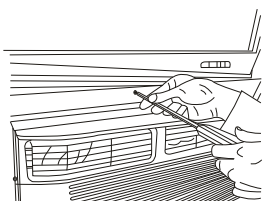

Fig.8A

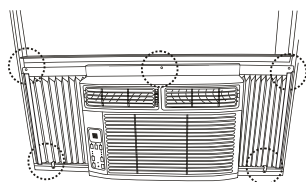

Fig.8B

C. Pour fixer le châssis inférieur en place, fixez le verrou de châssis en angle droit avec une vis de 3/4" (19mm) ou de 1/2" (12,7mm) comme indiqué (Fig.9).



Fig.9

D. Coupez le joint en mousse du châssis de la fenêtre et insérez-le dans l'espace entre les châssis supérieur et inférieur (Fig. 10).

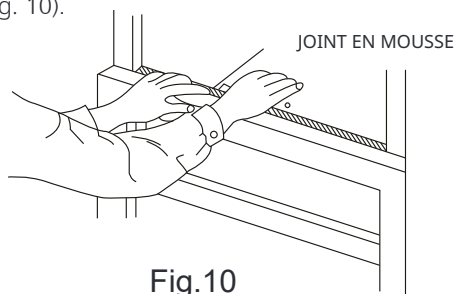
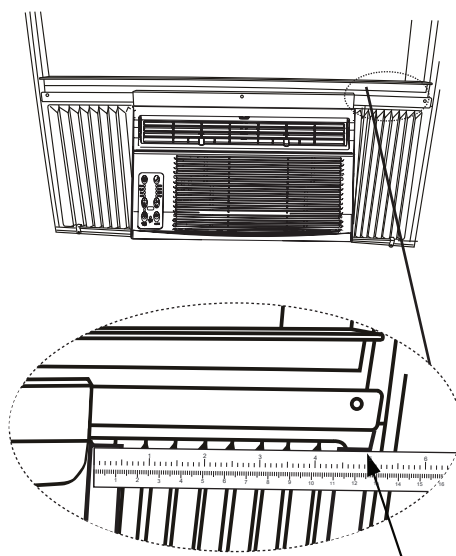

Fig.10

7 INSTALLATION DU MATÉRIEL R1 (uniquement applicable à ≥ 15000 Btu/h)

Afin de minimiser les fuites d'air et d'assurer une isolation optimale, il est nécessaire d'installer le matériel R1 inclus sur le rideau latéral. Suivez les instructions ci-dessous. Étape 1. Après l'installation de l'unité sur la fen-être, mesurez la largeur intérieure du rideau latéral comme indiqué (Fig.11). Étape 2. Marquez une ligne sur le panneau d'isolation R1 fourni selon une longueur de 1/8" (3mm) de moins que la largeur mesurée à l'étape 1, puis coupez le panneau d'isolation R1 le long de la ligne (Fig.12).



Mesurez la largeur intérieure du rideau latéral

Fig.11

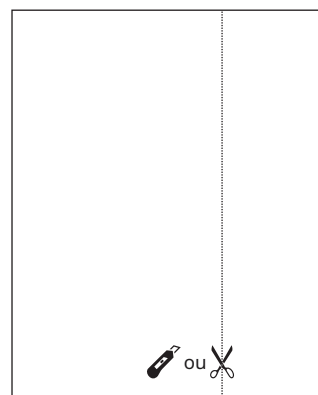

Fig.12

Étape 3. Faites glisser le panneau d'isolation R1 dans le rideau latéral, le côté avec le motif doit faire face au côté intérieur.(Fig.13)

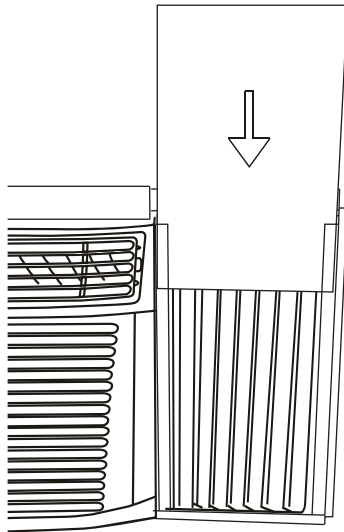

Fig.13

Étape 4. Répétez de l'autre côté.

8 INSTALLATION DU JOINT D'ÉTANCHÉITÉ

Afin de minimiser les fuites d'air entre le climatiseur de la pièce et l'ouverture de la fenêtre, ajustez le joint d'étanchéité avec une longueur appropriée, retirez le support protecteur et bouchez les éventuels trous si nécessaire (Fig.14).

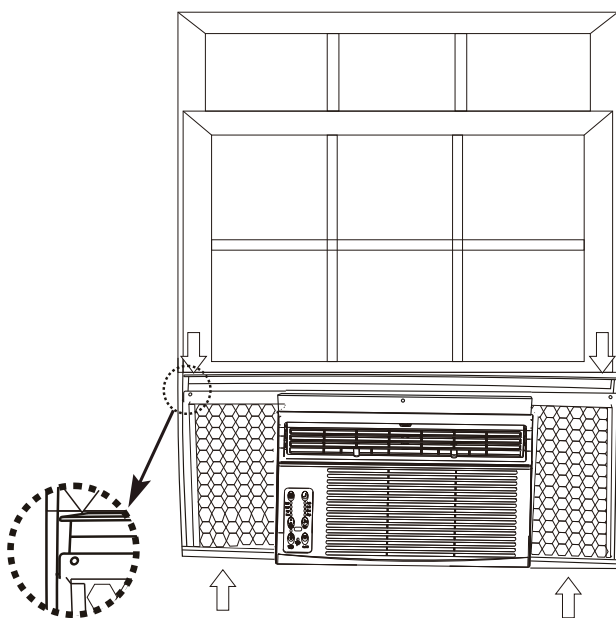

Fig.14

Si le climatiseur est bloqué par une fenêtre tempête

Ajouter du bois comme indiqué dans la Fig.15, ou retirer la fenêtre tempête avant l'installation du climatiseur. Si le cadre de la fenêtre tempête doit rester, assurez-vous que les trous de drainage ou les fentes ne sont pas calfeutrés ou peints. L'eau de pluie accumulée ou la condensation doit être autorisée à s'écouler.

Retrait du climatiseur de la fenêtre

Éteindre le climatiseur et débrancher le cordon d'alimentation.

Retirer le joint de châssis entre les fenêtres et dévisser le verrou de sécurité du châssis. Retirer les vis installées à travers le cadre et le verrou de cadre. Retirer le panneau R1 et fermer (glisser) les panneaux latéraux dans le cadre. En maintenant une prise ferme sur le climatiseur, soulever le châssis et retirer avec précaution. Faites attention de ne pas renverser d'eau restant en soulevant l'unité de la fenêtre. Conserver les pièces AVEC le climatiseur.

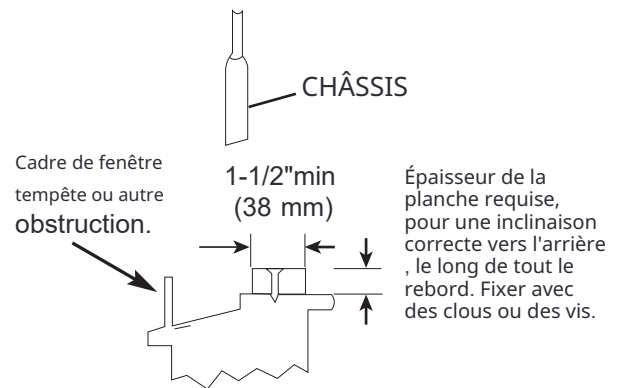

Fig.15

Instructions d'installation (pour 18000 et 25000Btu/h)



AVANT DE COMMENCER

Lisez attentivement et complètement ces instructions.

IMPORTANT - Conservez ces instructions pour l'utilisation de l'inspecteur local.

IMPORTANT - Respectez tous les codes et ordonnances en vigueur.

Note à l'installateur - Assurez-vous de laisser ces instructions au consommateur. Note au consommateur - Conservez ces instructions pour référence ultérieure.

Niveau de compétence - L'installation de cet appareil nécessite des compétences mécaniques de base.

Temps d'achèvement - Environ 1 heure.

Nous recommandons que deux personnes installent ce produit.

L'installation correcte est la responsabilité de l'installateur.

La défaillance du produit due à une installation incorrecte n'est pas couverte par la garantie.

Vous DEVEZ utiliser toutes les pièces fournies et suivre les procédures d'installation appropriées telles que décrites dans ces instructions lors de l'installation de ce climatiseur.

ATTENTION

Ne coupez ni ne retirez sous aucun prétexte la troisième broche (mise à la terre) du cordon d'alimentation. Ne changez pas la fiche du cordon d'alimentation du climatiseur. Le câblage en aluminium peut présenter un risque électrique. Lors de la manipulation de l'unité, faites attention à éviter les coupures causées par les bords métalliques tranchants et ailettes en aluminium sur les serpentins avant et arrière.

REMARQUE:

Conservez le carton et ces instructions d'installation pour référence future. Le carton est le meilleur moyen de stocker l'unité pendant l'hiver ou lorsqu'elle n'est pas utilisée.

Instructions préliminaires

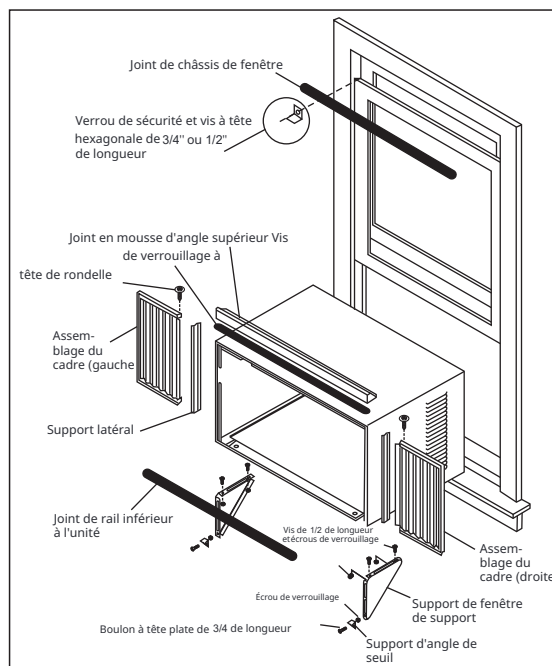

Faites ce qui suit avant de commencer à installer l'unité. Voir les illustrations ci-dessous.

Vérifiez les dimensions de votre unité pour déterminer le type de modèle :

Hauteur de l'unité :	18 5/8 "	17 5/8 "
Largeur de l'unité :	26 1/2 "	23 5/8 "
Ouverture minimale de la fenêtre:	19 1/2 "	18 1/2 "
Largeur minimale de la fenêtre :	31 "	28 "
Largeur maximale de la fenêtre :	42 "	40 1/2 "

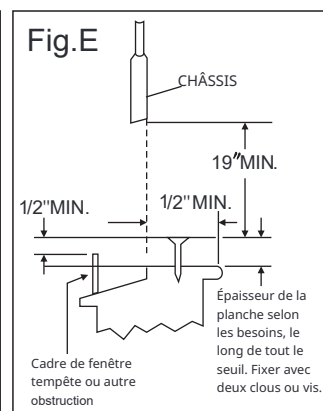
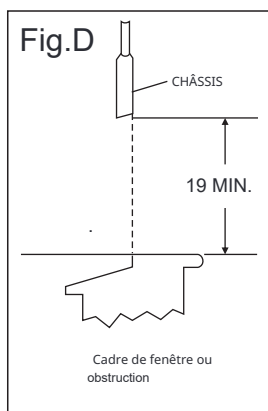

- Vérifiez la taille de l'ouverture de la fenêtre** -- les pièces de montage fournies avec ce climatiseur sont conçues pour être installées dans une fenêtre à guillotine en bois. Les pièces standard sont pour les dimensions de fenêtre indiquées ci-dessus. Ouvrez le battant à un minimum de 19 pouces (483 mm). Voir Fig.D.
- Vérifiez l'état de la fenêtre** -- toutes les parties en bois de la fenêtre doivent être en bon état et capables de maintenir fermement les vis nécessaires. Si ce n'est pas le cas, effectuez les réparations nécessaires avant d'installer l'unité.

3. **Vérifiez vos fenêtres d'orage** -- si le cadre de votre fenêtre d'orage ne permet pas l'espace libre requis, corrigez-le en ajoutant une pièce de bois comme indiqué à la figure E, ou en enlevant la fenêtre d'orage pendant l'installation du climatiseur de la pièce.

4. Vérifiez s'il y a quelque chose qui pourrait bloquer le flux d'air - vérifiez la zone à l'extérieur de la fenêtre pour des choses telles que des arbustes, des arbres ou des auvents. À l'intérieur, assurez-vous que les meubles, les rideaux ou les stores ne bloquent pas le flux d'air approprié

5. Vérifiez le service électrique disponible - L'alimentation électrique doit être identique à celle indiquée sur la plaque signalétique du numéro de série de l'unité. Le cordon d'alimentation mesure 48 pouces de long. Assurez-vous d'avoir une prise à proximité.

6. Déballiez soigneusement le climatiseur - Retirez tous les matériaux d'emballage. Protégez le sol ou le tapis contre les dommages. Deux personnes devraient être utilisées pour déplacer et installer l'unité.

Matériel (emballé avec l'unité)

	Vis de verrouillage de 7/16 pouce et rondelle plate pour les panneaux de fenêtre	2 pièces
	Vis à tête hexagonale longue d3/4 ou 1/2 pouce	7
	Verrou de sécurité vis de 1/2 pouce	1
	de longueur et écrou de verrouillage	4 pièces
	Support d'angle de seuil avec boulon à tête plate de 3/4 pouce de longueur	2 pièces
	et écrou de verrouillage	2
	Cadre de verrouillage (pour les fenêtres en bois) (sur certains modèles)	2
	Vis de 3/4 pouce de longueur (sur certains modèles)	2
	Vis de verrouillage à tête hexagonale de longueur 5/16 pouce pour l'angle supérieur, le retenue latérale	10
	Insert en mousse	2
	Joint en mousse pour châssis de fenêtre	1
	Verrou de sécurité (pour fenêtre en vinyle) (sur certains modèles)	2
	Vis de verrouillage 10X 1/4 à tête Phillips plate (vis pour fenêtre en vinyle) (sur certains modèles)	2
	Matériel R1	2
	Joint d'étanchéité (10" * 3/4" * 1/12")	5
	Support d'angle de seuil (sur certains modèles)	2

REMARQUE : la quincaillerie R1 et le joint d'étanchéité ne sont destinés qu'à modèles d'une capacité supérieure à 15000 Btu/h.

Outils requis Un grand tournevis à lame plate ; Un ruban à mesurer ; Une clé molette ou des pinces réglables ; Un crayon ; Un niveau ; Des clés à douille ; Un tournevis Phillips.

1 Retirez le climatiseur de l'armoire RE-MARQUE : Retirez tout matériau d'emballage de l'extérieur de l'armoire.

1. Tirez vers le bas la grille avant et retirez le filtre. (Voir Fig.1).
2. Soulevez la grille avant vers le haut et placez-la sur le côté.
3. Localisez les quatre vis avant et retirez-les. Ces vis seront nécessaires pour réinstaller le panneau avant (voir Fig.2).

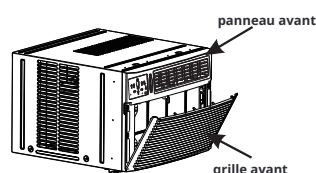

Fig.1

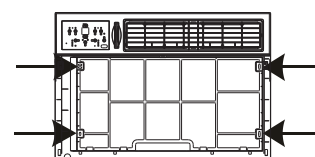

Fig.2

4. Poussez le côté de l'armoire en métal pour libérer les attaches en plastique de chaque côté du panneau avant (voir Fig.3). Soulevez délicatement le panneau avant de l'unité (voir Fig.3A).
6. Déconnectez le connecteur de la plaque d'affichage de l'unité et placez le panneau avant sur le côté (voir Fig.4).

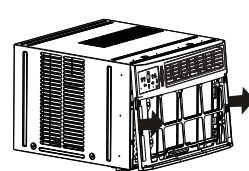

Fig.3

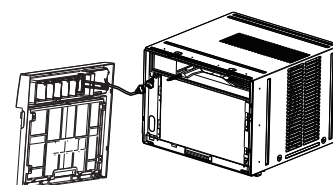

Fig.4

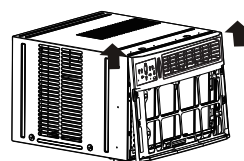

Fig.3A

7. Retirez les vis de transport du haut de l'unité et également sur le côté près du socle s'il est installé (voir Fig.5).
8. Maintenez l'armoire tout en tirant sur la poignée du bac de base et retirez soigneusement l'unité.
9. Ajoutez deux inserts en mousse aux trous dans le haut de l'armoire où les vis de transport ont été retirées (voir Fig.6)

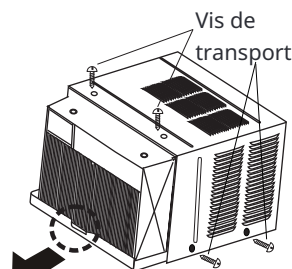

Fig.5

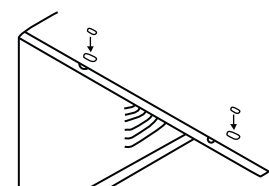

Fig.6

10. Votre unité peut être livrée avec un emballage interne. Cet emballage doit être retiré avant de réinstaller le climatiseur dans l'armoire (voir Fig.7).

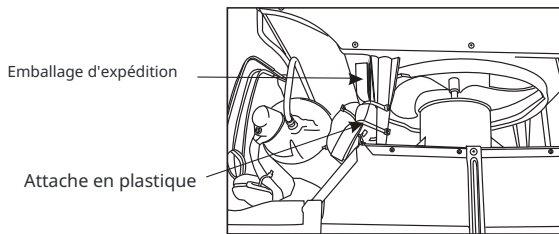

Fig.7

2 Installez l'angle supérieur et le support latéral

1. Fixez le joint en mousse sur l'angle supérieur au-dessus des trous, comme indiqué à la Fig.6.
2. Installez l'angle supérieur et les retenues latérales sur l'armoire, comme indiqué à la Fig.8 (10 vis).

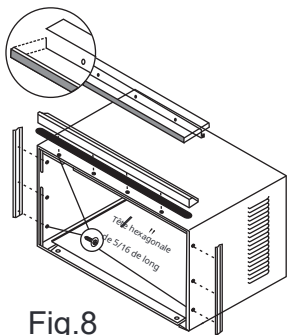

Fig.8

3 Assemblez les panneaux de remplissage de la fenêtre

1. Placez l'armoire sur le sol, un banc ou une table.
2. Faites glisser la section "I" du panneau de remplissage de la fenêtre dans la retenue latérale sur le côté de l'armoire (voir Fig.9 et Fig.10). Faites les deux côtés.

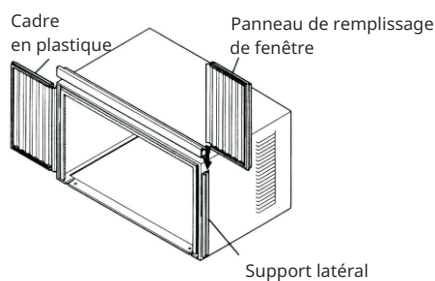

Fig.9

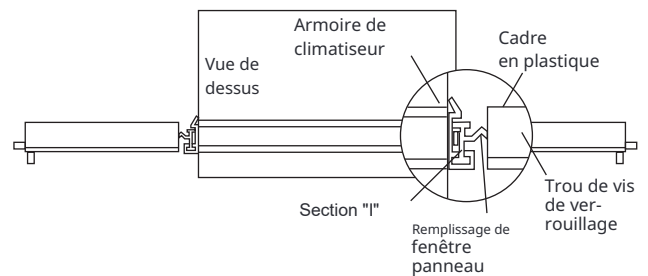

Fig.10

3. Insérez les pattes supérieure et inférieure du cadre du panneau de remplissage de la fenêtre dans le canal de l'angle supérieur et du rail inférieur. Faites les deux côtés.

4. Insérez les vis de blocage à tête de rondelle de 7/16" (2) dans les trous de la patte supérieure du cadre du panneau de remplissage (voir étape 6). Ne serrez pas complètement. Permettre à la jambe de glisser librement. Les vis seront serrées après la section 6.

4 Placer l'armoire dans la fenêtre

1. Ouvrez la fenêtre et marquez le centre du rebord intérieur de la fenêtre, comme indiqué à la Fig.11.
2. Placez l'armoire dans la fenêtre avec l'angle du rebord inférieur fermement assis sur le rebord de la fenêtre comme indiqué . Abaissez temporairement la fenêtre derrière l'angle supérieur pour maintenir l'armoire en place (Fig.12).

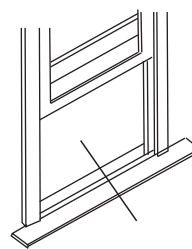

Fig.11

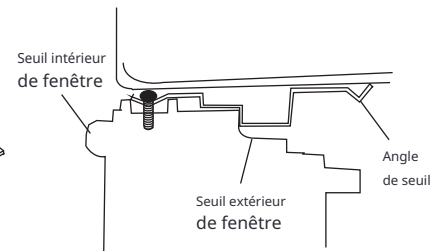

Fig.12

3. Déplacez l'armoire vers la gauche ou la droite si nécessaire pour aligner le centre de l'armoire sur la ligne centrale marquée sur le rebord intérieur.

4. Pour une fenêtre en bois : Fixez l'armoire au rebord intérieur de la fenêtre avec deux vis dans les trous (Fig .13) (Vous pouvez pré-percer des trous pilotes).

Pour une fenêtre en vinyle : Placez deux verrous de sécurité dans les trous situés au bas de l'armoire et enfoncez deux vis de verrouillage Phillips à tête plate n°1 0X1/4" à travers les verrous de sécurité dans l'armoire comme indiqué (Fig.13B).

5. Retirez la bande de protection du côté adhésif du joint en mousse du rail inférieur.

Appliquez le joint sur les vis fixant le rail inférieur au rebord intérieur de la fenêtre.

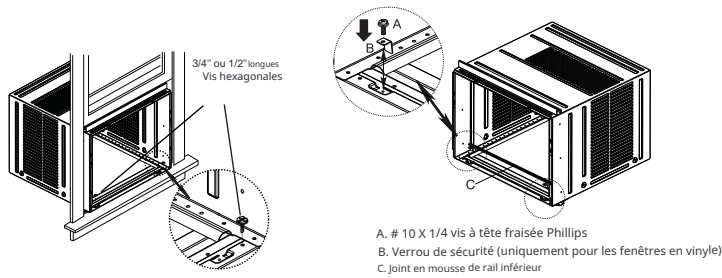

Fig.13

A. # 10 X 1/4 vis à tête fraisée Phillips
B. Verrou de sécurité (uniquement pour les fenêtres en vinyle)
C. Joint en mousse de rail inférieur

Fig.13B

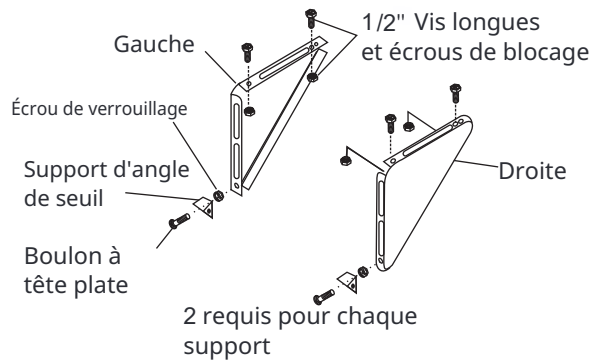

Fig.15B

5 Installer le support de fixation

1. Maintenir chaque support contre l'extérieur de l'appui, et bien serré contre le bas de l'armoire comme indiqué dans la figure 15A. Marquer les supports au niveau supérieur de l'appui et les retirer. 2. Assembler le support d'angle de l'appui aux supports à la position marquée (figure 15B). Serrer à la main, mais permettre des ajustements ultérieurs. **REMARQUE:** Vérifiez que le climatiseur est incliné vers l'arrière d'environ 1 1/4" à 1 5/8" (incliné d'environ 3° à 4° vers le bas vers l'extérieur). Après une installation correcte, les condensats ne doivent pas s'écouler du trou de drainage de trop-plein pendant une utilisation normale, corriger la pente sinon (Fig.14).

3. Installer les supports de fixation (avec les supports d'angle de seuil attachés) dans le trou correct dans le bas de l'armoire comme indiqué dans la figure 16. 4. Serrer fermement les 6 boulons.

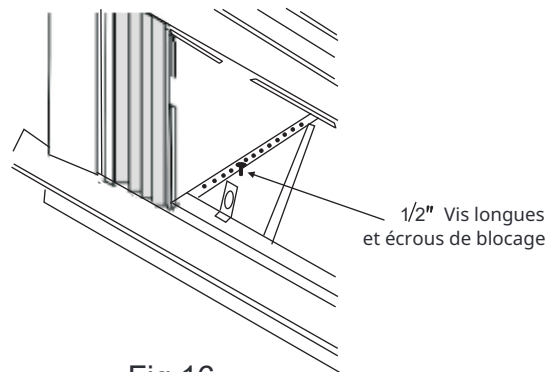

Fig.16

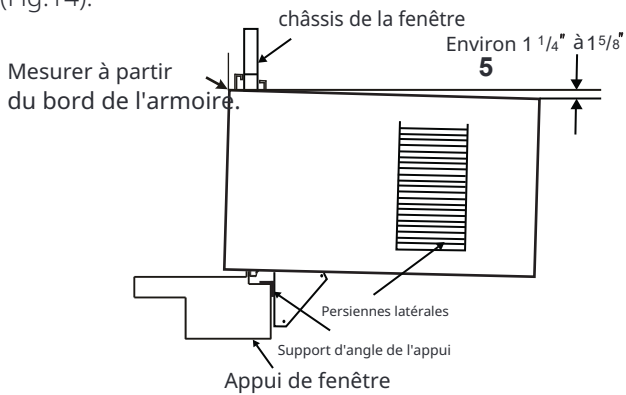

Fig.14

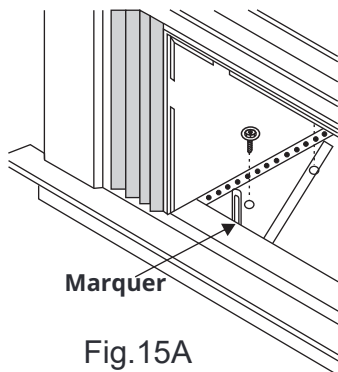

Fig.15A

6 Étendre les panneaux de remplissage de la fenêtre

1. Soulevez soigneusement la fenêtre pour exposer les vis de verrouillage du panneau de remplissage. Desserrez les vis pour que les panneaux de remplissage glissent facilement. 2. Étendre les panneaux pour remplir complètement l'ouverture de la fenêtre. Serrer les vis de verrouillage sur le dessus (Fig.17). 3. Fermer la fenêtre derrière l'angle supérieur.

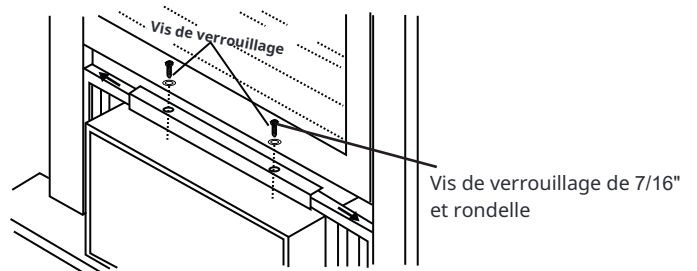

Fig.17

4. Fixez l'angle supérieur au cadre de la fenêtre : Utilisez une mèche de 3/32" pour percer un trou à travers le trou au milieu de l'angle supérieur dans le cadre de la fenêtre, et insérez une vis de blocage à tête hexagonale de 3/4" (ou 1/2") à travers le trou au milieu de l'angle supérieur dans le cadre de la fenêtre comme indiqué (Fig.17A)

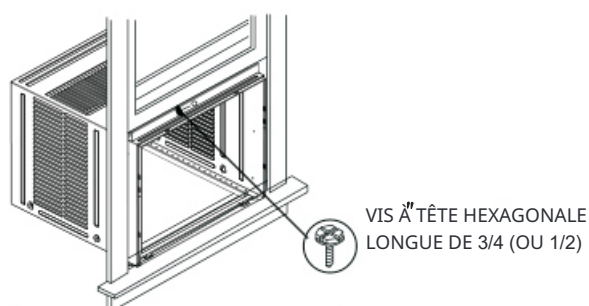
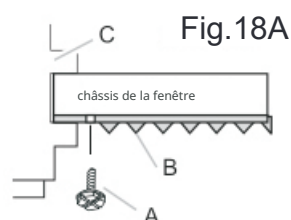

Fig.17A

7 Fixez les panneaux de remplissage de fenêtre au cadre de la fenêtre

1. Étendez les panneaux de remplissage de fenêtre contre le cadre de la fenêtre.
2. Utilisez une mèche de 1/8" pour percer un trou de départ à travers le trou dans le pied supérieur de chaque panneau de remplissage de fenêtre et dans le châssis de la fenêtre (Fig. 18A et Fig. 18B). Connectez avec une vis à tête hexagonale de 3/4" (ou 1/2").



- A. 3/4 (ou 1/2) vis à tête hexagonale longue
 B. Remplisseur de fenêtre côté gauche
 Pied supérieur de panneau
 C. Canal de fenêtre

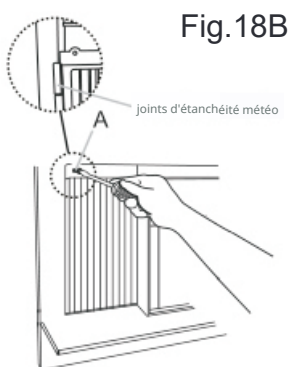

A. 3/4 (ou 1/2) vis à tête hexagonale longue

3. Fixez les cadres de verrouillage sur le rebord de la fenêtre en utilisant deux vis de 3/4" (19mm) (Fig.18C) (sur certains modèles)

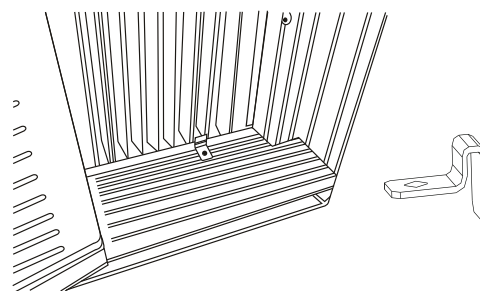

Fig.18C

8 Installez le joint de châssis de fenêtre et le verrou de sécurité

1. Ajustez le joint de châssis pour qu'il s'adapte à la largeur de la fenêtre. Insérez dans l'espace entre les châssis supérieur et inférieur (Fig.18).

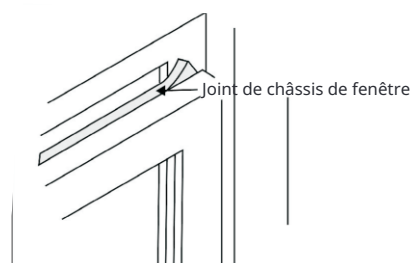

Fig.18

2. Fixez le verrou de sécurité à angle droit (Fig. 19).

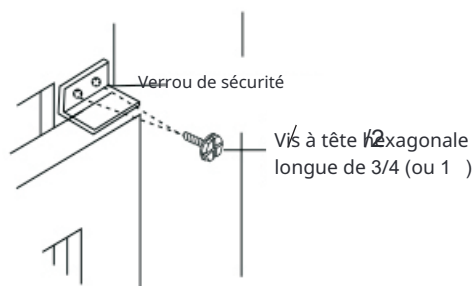

Fig.19

9 Installer le châssis dans l'armoire et installer l'avant sur l'unité

1. Soulevez le climatiseur et faites-le glisser avec précaution dans l'armoire en laissant dépasser 6 pouces.
2. NE PAS appuyer sur les commandes ou les serpentins à ailettes.
3. Assurez-vous que le châssis est fermement assis vers l'arrière de l'armoire.
4. L'installation de l'avant est l'inverse de la suppression décrite dans la section 1.

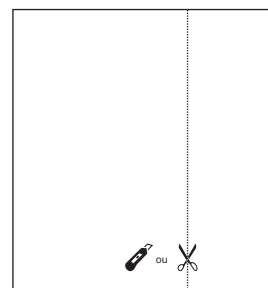

Fig.21

10 INSTALLER LE MATÉRIEL R1 (uniquement applicable aux modèles ≥ 15000 Btu/h)

Afin de minimiser les fuites d'air et d'assurer une isolation optimale, il est nécessaire d'installer le matériel R1 inclus sur le rideau latéral. Suivez les instructions ci-dessous.

Étape 1. Après l'installation de l'unité sur la fenêtre, mesurez la largeur intérieure du rideau latéral comme indiqué (Fig.20).

Étape 2. Marquez une ligne sur le panneau d'isolation R1 fourni selon une longueur de 1/8 " (3 mm) de moins que la largeur mesurée à l'étape 1, puis coupez le panneau d'isolation R1 le long de la ligne (Fig. 12).

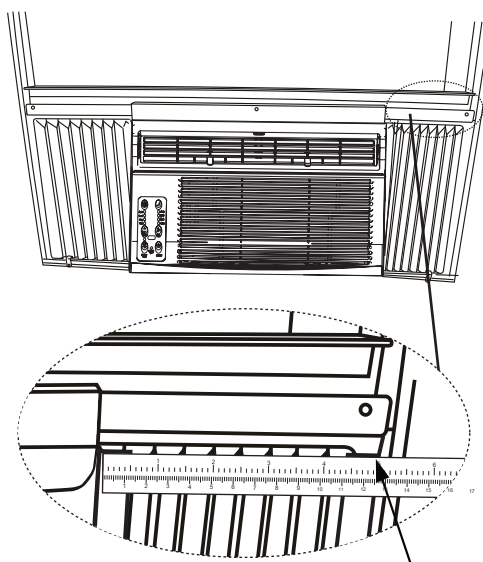

Mesurez la largeur intérieure du rideau latéral

Fig.20

Étape 3. Faites glisser le panneau d'isolation R1 dans le rideau latéral, le côté avec le motif doit faire face à l'intérieur (Fig. 22).

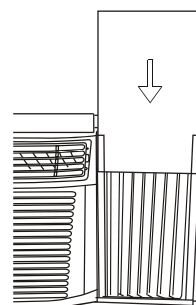

Fig.22

Étape 4. Répétez de l'autre côté.

11 INSTALLER LE JOINT D'ÉTANCHÉITÉ

Afin de minimiser les fuites d'air entre le climatiseur de la pièce et l'ouverture de la fenêtre, ajustez le joint d'étanchéité avec une longueur appropriée, retirez le film protecteur et bouchez les trous si nécessaire (Fig.23).

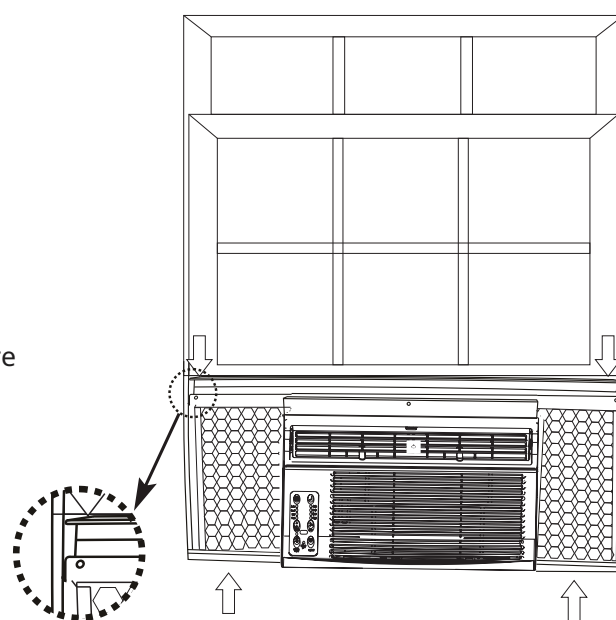

Fig.23

Bruit Normal

Bavardage aigu

Les compresseurs à haute efficacité peuvent avoir un bavardage aigu durant le cycle de refroidissement.

vibrations

L'unité peut vibrer et faire du bruit en raison d'une mauvaise installation murale ou de fenêtre.

Bruit d'air qui s'écoule

À l'avant de l'unité, vous pouvez entendre le bruit de l'air qui s'écoule déplacé par le ventilateur

Piqûres ou commutations

Des gouttelettes d'eau frappant le condenseur durant le fonctionnement normal peuvent causer des bruits de piqûres ou de commutations.

Glouglou/Sifflement Un bruit de glouglou ou de sifflement peut être entendu en raison du passage du réfrigérant à travers l'évaporateur pendant le fonctionnement normal.

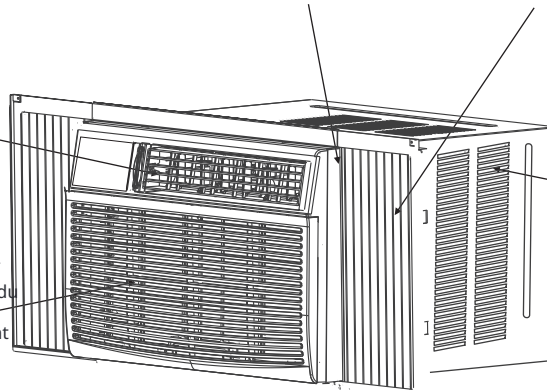

REMARQUE:

Toutes les illustrations de ce manuel sont fournies à titre d'explication uniquement. Votre climatiseur peut être légèrement différent. La forme réelle prévaut.

Fonctionnalités du climatiseur

⚠ AVERTISSEMENT

Pour réduire les risques d'incendie, de choc électrique ou de blessures, lisez les INSTRUCTIONS IMPORTANTES DE SÉCURITÉ avant d'utiliser cet appareil.

⚠ ATTENTION

Veillez toujours attendre 3 minutes lorsque vous allumez l'unité en mode ventilateur et revenez en mode refroidissement. Cela évite la surchauffe du compresseur et le déclenchement éventuel du disjoncteur.

Pour commencer à utiliser le climatiseur, suivez ces étapes :

1. Réglez le thermostat sur le numéro le plus élevé (réglage le plus froid ou le plus frais).
2. Réglez la commande de sélection sur le réglage COOL le plus élevé.
3. Ajustez le volet pour un flux d'air confortable (voir Persiennes directionnelles d'air).
4. Une fois que la pièce est refroidie, ajustez le thermostat à la température la plus confortable pour vous.
5. Assurez-vous que le flux d'air à l'intérieur et à l'extérieur ne soit pas obstrué par quoi que ce soit.

Persiennes directionnelles d'air

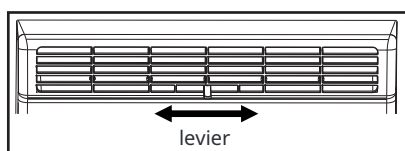

Direction de l'air
pour 05K

Les persiennes vous permettront de diriger le flux d'air vers la gauche ou la droite dans toute la pièce selon les besoins. Déplacez les leviers de gauche à droite jusqu'à ce que la direction gauche/droite souhaitée soit obtenue.

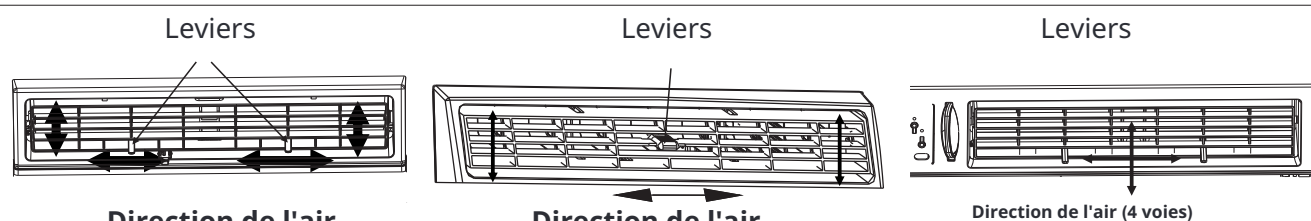

Direction de l'air

pour 06K, 08K, 10K, 12K, 14K, 18K, 25K

Les persiennes vous permettront de diriger le flux d'air vers le haut ou le bas (sur certains modèles) et vers la gauche ou la droite dans toute la pièce selon les besoins. Faites pivoter les persiennes horizontales jusqu'à ce que la direction haut/bas souhaitée soit obtenue. Déplacez le(s) levier(s) de gauche à droite jusqu'à ce que la direction gauche/droite souhaitée soit obtenue.

Contrôle de la bouche d'air frais (pour les modèles de 10-14K)

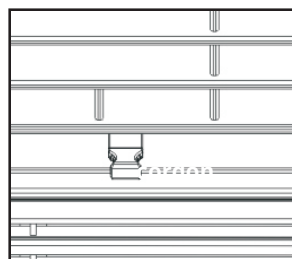

Fig. A (ORIFICES DE VENTILATION FERMÉS)

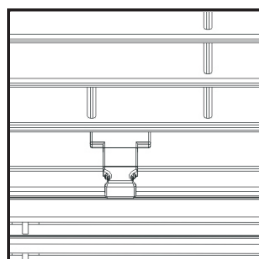

Fig. B (ORIFICES DE VENTILATION OUVERTS)

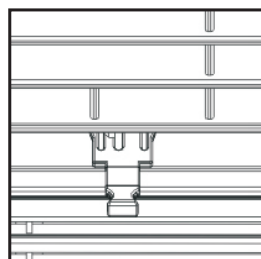

Fig. C (ORIFICES DE VENTILATION ET D'ÉVACUATION OUVERTS)

La bouche d'air frais permet au climatiseur de :

1. Recirculer l'air intérieur - Bouche fermée (voir Fig.A)
2. Faire entrer de l'air frais dans la pièce - Bouche ouverte (voir Fig.B)
3. Échange l'air de la pièce et aspire de l'air frais dans la pièce - Orifices de ventilation et d'évacuation ouverts (voir Fig.C)

Commande de ventilation d'air frais (sur les modèles 18K et 25K) :

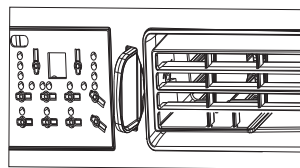
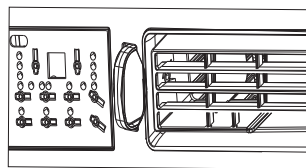
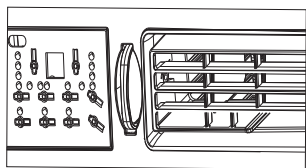

Fig. A (ORIFICES DE VENTILATION FERMÉS) Fig. B (ORIFICES DE VENTILATION OUVERTS) Fig. C (ORIFICES DE VENTILATION ET D'ÉVACUATION OUVERTS)

La bouche d'air frais permet au climatiseur de :

1. Recirculer l'air intérieur - Bouche fermée (voir Fig.A)
2. Faire entrer de l'air frais dans la pièce - Bouche ouverte (voir Fig.B)
3. Échange l'air de la pièce et aspire de l'air frais dans la pièce - Orifices de ventilation et d'évacuation ouverts (voir Fig.C)

INSTRUCTIONS D'UTILISATION DE LA COMMANDE ÉLECTRONIQUE

REMARQUE : Différents modèles ont des boutons de commande et des témoins lumineux différents. Tous les boutons de commande et témoins lumineux décrits ci-dessous ne sont pas disponibles pour l'appareil que vous avez acheté. Veuillez vérifier le panneau de contrôle de l'unité que vous avez achetée. L'unité peut être contrôlée par le panneau de contrôle de l'unité seule ou avec la télécommande.

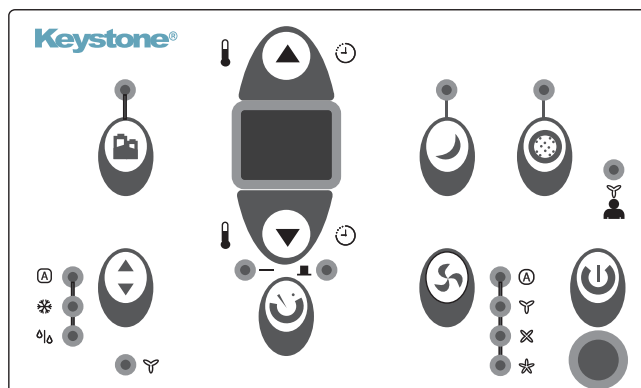
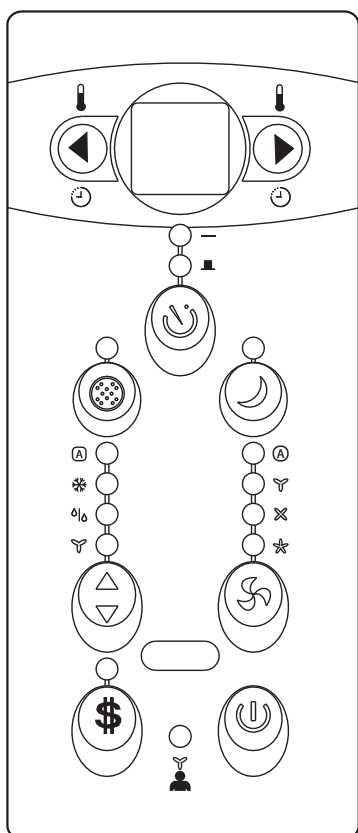





POUR ALLUMER OU ÉTEINDRE L'APPAREIL :

Appuyez  sur le bouton Mise en marche pour allumer ou éteindre l'unité

REMARQUE: L'unité initiera automatiquement la fonction Économie d'énergie sous les modes Refroidissement, Séchage et Auto.

POUR CHANGER LE RÉGLAGE DE TEMPÉRATURE :

Appuyez  /  ou  /  sur le bouton HAUT/BAS pour changer le réglage de la température.

REMARQUE: Appuyez ou maintenez enfoncé le bouton HAUT ou BAS jusqu'à ce que la température souhaitée s'affiche sur l'écran.





Cette température sera automatiquement maintenue entre 62 ° F (17 ° C) et 86 ° F (30 ° C).

Si vous souhaitez que l'affichage indique la température réelle de la pièce, consultez la section « Pour fonctionner en mode Ventilation uniquement ».

FONCTION DE MISE EN VEILLE :

Appuyez  sur le bouton Sleep pour activer le mode Sommeil. Dans ce mode, la température sélectionnée augmentera (refroidissement) ou diminuera (chauffage) de 2 °F/1 (ou 2) °C 30 minutes après la sélection du mode. La température augmentera (refroidissement) ou diminuera (chauffage) d'un autre 2 °F/1 (ou 2) °C après 30 minutes supplémentaires. Cette nouvelle température se maintiendra pendant 6 ou 7 heures avant de revenir à la température sélectionnée initialement. Cela met fin au mode Sommeil et l'appareil continuera à fonctionner comme programmé à l'origine. Le programme du mode Sommeil peut être annulé à tout moment pendant le fonctionnement en appuyant à nouveau sur le bouton Sleep.



POUR AJUSTER LES VITESSES DE VENTILATION :

Appuyez  sur le bouton Ventilateur pour sélectionner la vitesse du ventilateur en quatre étapes -  Auto,  Faible,  Moyenne ou  Élevée. Chaque fois que le bouton est pressé, le mode de vitesse du ventilateur est changé. Pour certains modèles, la vitesse du ventilateur ne peut pas être ajustée.

FONCTION DE VÉRIFICATION DU FILTRE :

Appuyez  sur le bouton Vérification du filtre pour lancer cette fonction. Cette fonction est un rappel pour nettoyer le filtre à air pour un fonctionnement plus efficace. Le témoin lumineux LED s'allumera après 250 heures de fonctionnement. Pour réinitialiser après le nettoyage du filtre, appuyez sur le bouton Vérification du filtre et la lumière s'éteindra.

FONCTION ÉCONOMIE D'ÉNERGIE :

Appuyez  /  sur le bouton Économie d'énergie pour lancer cette fonction. Cette fonction est disponible en mode REFROIDISSEMENT, SÉCHAGE, AUTO (seulement AUTO-REFROIDISSEMENT et AUTO-VENTILATION). Le ventilateur continuera de fonctionner pendant 3 minutes après l'arrêt du compresseur. Le ventilateur se met ensuite en marche pendant 2 minutes à des intervalles de 10 minutes jusqu'à ce que la température de la pièce soit supérieure à la température de consigne, moment où le compresseur se remet en marche et le refroidissement commence.



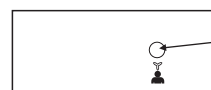

FONCTION ME SUIVRE :



La lumière clignote ou s'allume

Cette fonction peut UNIQUEMENT être activée à partir de la télécommande. La télécommande sert de thermostat à distance permettant un contrôle précis de la température à son emplacement. Pour activer la fonction Me suivre, pointez la télécommande vers l'unité et appuyez sur le bouton Me suivre. L'affichage de la télécommande est la température réelle à son emplacement. La télécommande enverra ce signal au climatiseur toutes les 3 minutes jusqu'à ce que vous appuyiez à nouveau sur le bouton Me suivre. Si l'appareil ne reçoit pas le signal Me suivre pendant une durée de 7 minutes, l'appareil émettra un signal sonore pour indiquer que le mode Me suivre est terminé.

POUR SÉLECTIONNER LE MODE DE FONCTIONNEMENT :

Pour choisir le mode de fonctionnement, appuyez sur  le bouton Mode. Chaque fois que vous appuyez sur le bouton, un mode est sélectionné dans une séquence qui va de  Auto,  Froid,  Séchage et  Ventilation. Le témoin lumineux à côté sera allumé et restera allumé une fois le mode sélectionné.

L'unité initiera automatiquement la fonction Économie d'énergie sous les modes Refroidissement, Séchage, Auto (uniquement les modes Refroidissement automatique et Ventilateur automatique). Pour fonctionner en mode FROID :

- Choisissez le mode FROID pour activer la fonction de refroidissement. Utilisez les boutons Haut et Bas pour choisir la température souhaitée. Lorsque le mode FROID est sélectionné, la vitesse du ventilateur peut être ajustée en appuyant sur le bouton du ventilateur.

Pour fonctionner en mode Auto :

- Lorsque vous réglez le climatiseur en mode AUTO, il sélectionne automatiquement le refroidissement ou le fonctionnement du ventilateur uniquement en fonction de la température que vous avez sélectionnée et de la température de la pièce.
- Le climatiseur contrôlera automatiquement la température de la pièce autour du point de température que vous aurez défini.
- Dans ce mode, la vitesse du ventilateur ne peut pas être ajustée, elle démarre automatiquement à une vitesse en fonction de la température de la pièce.

Pour fonctionner en mode Ventilateur uniquement :

- Utilisez cette fonction uniquement lorsque le refroidissement n'est pas souhaité, comme pour la circulation de l'air dans la pièce ou pour évacuer l'air vicié (sur certains modèles). (N'oubliez pas d'ouvrir les orifices de ventilation pendant cette fonction, mais gardez-les fermés pendant le refroidissement pour une efficacité de refroidissement maximale.) Vous pouvez choisir n'importe quelle vitesse de ventilateur que vous préférez.
- Pendant cette fonction, l'écran affichera la température réelle de la pièce, pas la température de consigne comme dans le mode de refroidissement.

- En mode VENTILATEUR UNIQUEMENT, la température n'est pas réglée.

Pour fonctionner en mode DRY (SÉCHAGE) :

- Dans ce mode, le climatiseur fonctionnera généralement sous forme de déshumidificateur. Comme l'espace conditionné est une zone fermée ou scellée, une certaine quantité de refroidissement continuera. En mode DRY (SÉCHAGE), la vitesse du ventilateur est automatiquement contrôlée à FAIBLE.

MINUTERIE : FONCTION DE DÉMARRAGE/ARRÊT AUTOMATIQUE :

- Appuyez sur  le bouton Minuterie, le témoin lumineux MINUTERIE DE MISE EN MARCHÉ ou MINUTERIE D'ARRÊT s'allume. Cela indique que le programme de démarrage ou d'arrêt automatique est enclenché. Pour certaines unités, maintenir le bouton Minuterie enfoncé annulera les réglages de minuterie.
- Appuyez ou maintenez enfoncé le bouton UP(HAUT)/DOWN(BAS) pour modifier l'heure de démarrage automatique par incréments de 0,5 heure, jusqu'à 10 heures, puis par incréments de 1 heure jusqu'à 24 heures. La commande affichera le temps restant jusqu'au démarrage.
- Le temps sélectionné sera enregistré en 5 secondes, et le système reviendra automatiquement à l'affichage du réglage de température précédent ou de la température de la pièce lorsque l'unité est allumée. (lorsque l'unité est éteinte, il n'y a pas d'affichage.)

- Allumer ou éteindre l'unité à tout moment ou régler la minuterie sur 0,0 annulera le programme chronométré de démarrage/arrêt automatique.

AFFICHAGES :

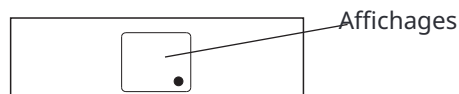

Affiche la température de consigne en "°C" ou "°F" et les réglages de minuterie automatique. En mode VENTILATEUR UNIQUEMENT, il affiche la température de la pièce. Si la température de la pièce est trop élevée ou trop basse, il affichera "HI" ou "LO". Codes d'erreur :

AS - Erreur du capteur de température ambiante
ES - Erreur du capteur de température de l'évaporateur
NOTE : " • " est affiché comme indiqué sur l'image ci-dessus.

CS - Erreur du capteur de température du condenseur
OS - Erreur du capteur de température extérieure
E7 - Dysfonctionnement de l'unité
NOTE : Lorsqu'une erreur se produit, débranchez l'unité et rebranchez-la. Si l'erreur se répète, appelez le service.

REMARQUE:

Si l'appareil s'arrête inopinément en raison d'une coupure de courant, il redémarre automatiquement avec le réglage de la fonction précédente lorsque le courant revient.

AUTRES CHOSES QUE VOUS DEVRIEZ SAVOIR

Maintenant que vous avez maîtrisé la procédure de fonctionnement, voici d'autres fonctionnalités de votre contrôle avec lesquelles vous devriez vous familiariser.

- Le circuit de refroidissement dispose d'un démarrage automatique différé de 3 minutes si l'unité est éteinte et rallumée rapidement. Cela évite la surchauffe du compresseur et le déclenchement éventuel du disjoncteur. Le ventilateur continuera de fonctionner pendant cette période.
- La commande est capable d'afficher la température en degrés Fahrenheit ou Celsius. Pour convertir de l'un à l'autre, appuyez sur les boutons Haut et Bas en même temps pendant 3 secondes.

Entretien et nettoyage

ATTENTION

Nettoyez votre climatiseur de temps en temps pour le maintenir comme neuf. Débranchez l'unité avant de nettoyer pour éviter les risques de choc électrique ou d'incendie.

Nettoyage du filtre à air

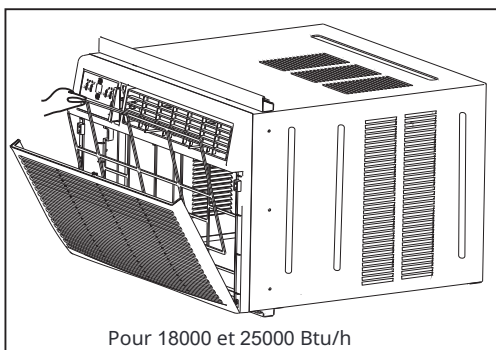
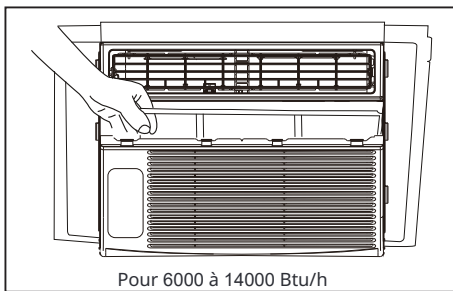
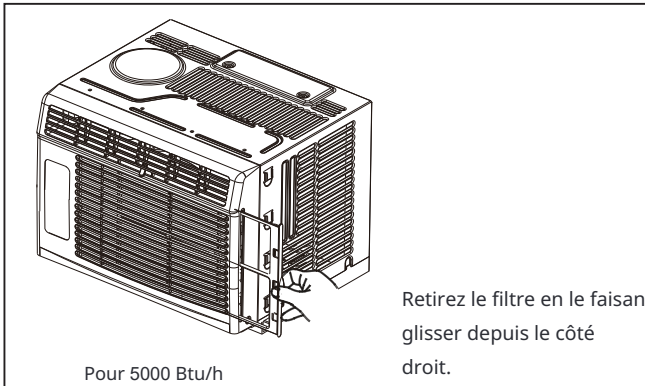

Le filtre à air doit être vérifié au moins une fois par mois pour voir s'il est nécessaire de le nettoyer. Les particules piégées dans le filtre peuvent s'accumuler et causer une accumulation de givre sur les serpentins de refroidissement.

- Poussez la poignée de ventilation en position Vent fermé (si applicable). Ouvrez le panneau avant.
- Prenez le filtre par le centre et tirez vers le haut et vers l'extérieur.
- Lavez le filtre à l'aide d'un détergent liquide pour vaisselle et d'eau chaude. Rincez le filtre soigneusement. Secouez doucement l'excès d'eau du filtre. Assurez-vous que le filtre est complètement sec avant de le remettre en place. Au lieu de le laver, vous pouvez passer l'aspirateur pour nettoyer le filtre.

Remarque: Ne jamais utiliser de l'eau chaude à plus de 40°C (104°F) pour nettoyer le filtre à air. Ne jamais tenter de faire fonctionner l'appareil sans le filtre à air.

Nettoyage de l'armoire

- Assurez-vous de débrancher le climatiseur pour éviter tout risque de choc électrique ou d'incendie. L'armoire et l'avant peuvent être dépoussiérés avec un chiffon sans huile ou lavés avec un chiffon humidifié dans une solution d'eau tiède et de détergent liquide doux pour la vaisselle. Rincez abondamment et essuyez à sec.
- N'utilisez jamais de nettoyeurs agressifs, de cire ou de polish sur l'avant de l'armoire.
- Assurez-vous d'essorer l'excès d'eau du chiffon avant de nettoyer les commandes. L'excès d'eau dans ou autour des commandes peut endommager le climatiseur.
- Branchez le climatiseur.

Entreposage d'hiver

Si vous prévoyez d'entreposer le climatiseur pendant l'hiver, retirez-le soigneusement de la fenêtre selon les instructions d'installation. Recouvrez-le de plastique ou retournez-le dans le carton d'origine.

CONSEILS DE DÉPANNAGE

Avant d'appeler le service après-vente, consultez cette liste. Cela peut vous faire gagner du temps et de l'argent. Cette liste comprend des occurrences courantes qui ne sont pas le résultat d'un travail défectueux ou de matériaux défectueux dans cet appareil.

Problème	Solution
Le climatiseur ne démarre pas	La prise murale est déconnectée. Enfoncez fermement la fiche dans la prise murale.
	Le fusible de la maison a sauté ou le disjoncteur a été déclenché. Remplacez le fusible par un type à retardement ou réinitialisez le disjoncteur.
	Le dispositif de courant de la fiche a été déclenché. Appuyez sur le bouton RESET.
	L'alimentation est coupée. Mettez l'alimentation sous tension.
L'air de l'unité ne semble pas assez froid	La température de la pièce est inférieure à 17°C (62°F). Le refroidissement peut ne pas se produire tant que la température de la pièce ne dépasse pas 17°C (62°F).
	La détection de la température derrière l'élément de filtre à air touche la bobine froide. Gardez-le loin de la bobine froide.
	Réglez sur une température plus basse.
	Le compresseur s'est arrêté lors du changement de mode. Attendez 3 minutes après avoir réglé sur le mode FROID.
Le climatiseur refroidit, mais la pièce est trop chaude - de la glace se forme sur la bobine de refroidissement derrière le panneau décoratif.	La température extérieure est inférieure à 18°C (64°F). Pour dégivrer la bobine, réglez le mode VENTILATEUR UNIQUEMENT.
	Le filtre à air peut être sale. Nettoyez le filtre. Reportez-vous à la section Entretien et nettoyage. Pour dégivrer, réglez sur le mode VENTILATEUR UNIQUEMENT.
	Le thermostat est réglé trop froid pour le refroidissement nocturne. Pour dégivrer la bobine, réglez sur le mode VENTILATEUR UNIQUEMENT. Ensuite, réglez la température sur un réglage plus élevé.
Le climatiseur refroidit, mais la pièce est trop chaude - PAS de glace se forme sur la bobine de refroidissement derrière la façade décorative.	Filtre à air sale - air restreint. Nettoyez le filtre à air. Reportez-vous à la section Entretien et nettoyage.
	La température est réglée trop élevée, réglez la température sur un réglage plus bas.
	Les persiennes directionnelles d'air sont mal positionnées. Positionnez les persiennes pour une meilleure distribution de l'air.
	L'avant de l'unité est bloqué par des rideaux, des stores, des meubles, etc. - restreint la distribution de l'air. Dégagez l'obstruction devant l'unité.
	Une porte, une fenêtre ou une bouche d'aération ouverte peut permettre à l'air froid de s'échapper. Fermez toutes les portes, fenêtres ou registres.
	La pièce peut être trop chaude. Prévoyez un temps supplémentaire pour éliminer la "chaleur stockée" des murs, du plafond, du sol et des meubles.
Le climatiseur s'allume et s'éteint rapidement	Filtre à air sale - l'air est restreint. Nettoyez le filtre à air.
	Température extérieure extrêmement élevée. Réglez la vitesse du ventilateur sur une vitesse plus élevée pour faire passer l'air plus fréquemment devant les serpentins de refroidissement.
Bruit lorsque l'unité est en train de refroidir	Bruit de mouvement d'air. C'est normal. Si c'est trop fort, réglez sur une vitesse de ventilateur plus lente.
	Vibration de la fenêtre - mauvaise installation. Reportez-vous aux instructions d'installation ou consultez l'installateur.

Problème	Solution
Eau qui goutte à l'INTÉRIEUR lorsque l'unité refroidit.	Installation incorrecte. Inclinez légèrement le climatiseur vers l'extérieur pour permettre l'évacuation de l'eau. Reportez-vous aux instructions d'installation - consultez l'installateur.
Eau qui goutte à l'EX-TÉRIEUR lorsque l'unité refroidit.	L'unité élimine une grande quantité d'humidité d'une pièce humide. Ceci est normal pendant les journées excessivement humides.
Détection à distance Désactivation Prématinée (certains modèles)	La télécommande n'est pas située dans la plage. Placez la télécommande à moins de 20 pieds et pointez-la dans la direction générale de l'unité de climatisation.
	Le signal de la télécommande est obstrué. Retirez l'obstruction.
Pièce trop froide	La température réglée est trop basse. Augmentez la température de consigne.

La conception et les spécifications sont sujettes à changement sans préavis pour l'amélioration du produit. Consultez l'agence de vente ou le fabricant pour plus de détails. Toutes les mises à jour du manuel seront téléchargées sur le site de service, veuillez vérifier la dernière version.